

Министерство науки и высшего образования Российской Федерации
Федеральное государственное бюджетное образовательное
учреждение высшего образования
«Комсомольский-на-Амуре государственный университет»

УТВЕРЖДАЮ

Декан факультета

Кадастра и строительства Гринкруг Н.В.

ОЦЕНОЧНЫЕ МАТЕРИАЛЫ

Направление подготовки	<i>21.03.02 – Землеустройство и кадастры</i>
Направленность (профиль) образовательной программы	<i>« Геодезическое сопровождение землеустройства и кадастров»</i>
Квалификация выпускника	<i>бакалавр</i>

Комсомольск-на-Амуре 2024

ПЛАНИРУЕМЫЕ РЕЗУЛЬТАТЫ ОСВОЕНИЯ ОБРАЗОВАТЕЛЬНОЙ ПРОГРАММЫ

ЭТАПЫ (СЕМЕСТРЫ) ФОРМИРОВАНИЯ КОМПЕТЕНЦИЙ

<i>Компетенция</i>	<i>Семестр</i>	<i>Дисциплины / практики, участвующие в формировании компетенции</i>
УК-1. Способен осуществлять поиск, критический анализ и синтез информации, применять системный подход для решения поставленных задач	1	Информационные технологии
	1	Введение в профессиональную деятельность
	5	Философия
	6	Производственная практика (технологическая практика (6 семестр)
		Производственная практика (преддипломная практика)
УК-2. Способен определять круг задач в рамках поставленной цели и выбирать оптимальные способы их решения, исходя из действующих правовых норм, имеющихся ресурсов и ограничений	4	Правоведение
	5	Экономика
	6	Технологии создания StartUp (факультатив)
	6	Анализ земельных правоотношений
	9	Организация и планирование кадастровых работ
	9	Производственная технологическая практика (9 семестр)
УК-3. Способен осуществлять социальное взаимодействие и реализовывать свою роль в команде	2	Теория и практика успешной коммуникации // Социально-психологические аспекты инклюзивного образования
УК-4. Способен осуществлять деловую коммуникацию в устной и письменной формах на государственном языке Российской Федерации и иностранном(ых) языке(ах)	2	Русский язык и культура речи
	1/2/3/4	Иностранный язык
УК-5. Способен воспринимать межкультурное разнообразие общества в социально-историческом, этическом и философском контекстах	5	Философия
	2/3	История России
	2	Основы российской государственности
	2	Теория и практика успешной коммуникации // Социально-психологические аспекты инклюзивного образования
УК-6. Способен управлять своим временем, выстраивать и реализовывать траекторию саморазвития на основе принципов образования в течение всей жизни	1	Введение в профессиональную деятельность
	2	Теория и практика успешной коммуникации // Социально-психологические аспекты инклюзивного образования
	2	Тайм-менеджмент (факультатив)
УК-7. Способен поддерживать должный уровень физической подготовленности для обеспечения полноценной социальной и профессиональной деятельности	1	Физическая культура и спорт
УК-8. Способен создавать и поддерживать в повсе-	5	Безопасность жизнедеятельности

<i>Компетенция</i>	<i>Семестр</i>	<i>Дисциплины / практики, участвующие в формировании компетенции</i>
дневной жизни и в профессиональной деятельности безопасные условия жизнедеятельности для сохранения природной среды, обеспечения устойчивого развития общества, в том числе при угрозе и возникновении чрезвычайных ситуаций и военных конфликтов	8	Основы военной подготовки
	3	Учебная практика (ознакомительная практика), 3 семестр
	4	Учебная практика (ознакомительная практика), 4 семестр
УК-9. Способен использовать базовые дефектологические знания в социальной и профессиональной сферах	2	Теория и практика успешной коммуникации // Социально-психологические аспекты инклюзивного образования
УК-10. Способен принимать обоснованные экономические решения в различных областях жизнедеятельности	5	Экономика
	8	Экономика недвижимости
УК-11. Способен формировать нетерпимое отношение к проявлениям экстремизма, терроризма, коррупционному поведению и противодействовать им в профессиональной деятельности	8	Противодействие экстремизму, терроризму, коррупции
ОПК-1. Способен решать задачи профессиональной деятельности применяя методы моделирования, математического анализа, естественнонаучные и общеинженерные знания	1/2/3	Математика
	1	Химия
	2/3/4	Физика
	5	Строительное дело
ОПК-2. Способен выполнять проектные работы в области землеустройства и кадастров с учетом экономических, экологических, социальных и других ограничений	5	Основы землеустройства
	6/7/8	Землеустройство
	6	Инженерное обустройство территории
	8	Типология объектов недвижимости
	8	Основы градостроительства и планировка населенных мест
ОПК-3. Способен участвовать в управлении профессиональной деятельностью, используя знания в области землеустройства и кадастров	8	Имущественный менеджмент
	9	Управление земельными ресурсами
ОПК-4. Способен проводить измерения и наблюдения, обрабатывать и представлять полученные результаты с применением информационных технологий и прикладных аппаратно-программных средств	4/5	Геодезия в землеустройстве
	3	Инженерная геодезия
	8	Современные методы геодезического обеспечения земельно-кадастровых работ
	8	Трехмерное лазерное сканирование для целей землеустройства и кадастров
	2	Топографическое черчение
	6	Картография
	9	Инновационные методы картографии
6	Математическая обработка результатов геодезических измерений//Методы об-	

<i>Компетенция</i>	<i>Семестр</i>	<i>Дисциплины / практики, участвующие в формировании компетенции</i>
		работки результатов геодезических измерений
	6/7	Фотограмметрия и дистанционное зондирование
	4	Технологии создания и продвижения сайтов (факультатив)
	3	Учебная практика (ознакомительная практика), 3 семестр
	4	Учебная практика (ознакомительная практика), 4 семестр
ОПК-5. Способен оценивать и обосновывать результаты исследований в области землеустройства и кадастров	4	Почвоведение и инженерная геология
	2	Основы инженерной геодезии
ОПК-6. Способен принимать обоснованные решения в профессиональной деятельности, выбирать эффективные методы и технологии выполнения землеустроительных и кадастровых работ	9	Организация и планирование кадастровых работ
ОПК-7. Способен анализировать, составлять и применять техническую документацию, связанную с профессиональной деятельностью, в соответствии с действующими нормативными правовыми актами	8	Регистрация и методика кадастровой и экономической оценки недвижимости//Кадастровая и нормативная оценка земель
ОПК-8. Способен участвовать в процессе подготовки и реализации основных программ профессионального обучения, основных профессиональных программ и дополнительных профессиональных программ	8	Теория и практика подготовки к преподавательской деятельности
ОПК-9. Способен понимать принципы работы современных информационных технологий и использовать их для решения задач профессиональной деятельности	1	Информационные технологии
	5	Компьютерные технологии в землеустройстве и в кадастрах
	7	Географические информационные системы//Информационные системы в кадастре
ПК-1. Способен к ведению и развитию пространственных баз данных государственного кадастра недвижимости	7	Географические информационные системы//Информационные системы в кадастре
	5	Компьютерные технологии в землеустройстве и кадастрах
	6	Производственная практика (технологическая практика) 6 семестр
	9	Производственная практика (технологическая практика) 9 семестр
		Производственная практика (преддипломная практика)
ПК-2. Способен осуществлять действия по государственному кадастровому учету и оценке недвижимого имущества, вести документооборот	5	Основы кадастра недвижимости
	6/7	Кадастр недвижимости
	6	Анализ земельных правоотношений
	6	Производственная практика (технологическая практика) 6 семестр
	9	Производственная практика (технологическая практика) 9 семестр
		Производственная практика (преддипломная практика)

<i>Компетенция</i>	<i>Семестр</i>	<i>Дисциплины / практики, участвующие в формировании компетенции</i>
ПК-3. Способен разрабатывать мероприятия и предложения по планированию и организации рационального использования земель и их охране	7	Мониторинг земель и недвижимости
	3	Природоведение и природообустройство
	7	Кадастр природных ресурсов
	6	Производственная практика (технологическая практика) 6 семестр
	9	Производственная практика (технологическая практика) 9 семестр
		Производственная практика (преддипломная практика)

УНИВЕРСАЛЬНЫЕ КОМПЕТЕНЦИИ (УК)

<i>Категория УК</i>	<i>Код и наименование УК</i>	<i>Код и наименование индикатора достижения УК</i>	<i>Направления воспитательной работы</i>
Системное и критическое мышление	УК-1. Способен осуществлять поиск, критический анализ и синтез информации, применять системный подход для решения поставленных задач	<p>УК-1.1 Знает методики поиска, сбора и обработки информации; актуальные российские и зарубежные источники информации в сфере профессиональной деятельности; метод системного анализа.</p> <p>УК-1.2 Умеет применять методики поиска, сбора и обработки информации; осуществляет критический анализ и синтез информации, полученной из разных источников; применяет системный подход для решения поставленных задач.</p> <p>УК-1.3 Владеет методами поиска, сбора и обработки, критического анализа и синтеза информации; методикой системного подхода для решения поставленных задач.</p>	<p>Формирование информационной культуры</p> <p>Формирование полноценной картины мира</p>
Разработка и реализация проектов	УК-2. Способен определять круг задач в рамках поставленной цели и выбирать оптимальные способы их решения, исходя из действующих правовых норм, имеющихся ресурсов и ограничений	<p>УК-2.1 Знает виды ресурсов и ограничений для решения профессиональных задач; основные методы оценки разных способов решения задач; действующее законодательство и правовые нормы, регулирующие профессиональную деятельность.</p> <p>УК-2.2 Умеет проводить анализ поставленной цели и формулировать задачи, которые необходимо решить для ее достижения; анализирует альтернативные варианты для достижения намеченных результатов; использует нормативно-правовую документацию в сфере профессиональной деятельности.</p> <p>УК-2.3 Владеет методиками разработки цели и задач проекта; методами оценки по-</p>	<p>Формирование гражданской позиции, уважения к правам и свободам человека, знания правовых основ и законов, воспитание чувства ответственности</p> <p>Финансовая грамотность обучающихся</p> <p>Молодежное предприни-</p>

<i>Категория УК</i>	<i>Код и наименование УК</i>	<i>Код и наименование индикатора достижения УК</i>	<i>Направления воспитательной работы</i>
		требности в ресурсах, продолжительности и стоимости проекта; навыками работы с нормативно-правовой документацией	матерльство и инициатива
Командная работа и лидерство	УК-3. Способен осуществлять социальное взаимодействие и реализовывать свою роль в команде	<p>УК-3.1 Знает основные приемы и нормы социального взаимодействия; основные понятия и методы конфликтологии, технологии межличностной и деловой коммуникации, а также принципы командной работы.</p> <p>УК-3.2 Умеет устанавливать и поддерживать контакты, обеспечивающие успешную работу в команде; применяет основные нормы социального взаимодействия для самореализации и достижения личных и командных целей.</p> <p>УК-3.3 Имеет навыки командной работы, а также навыки успешного взаимодействия в различных сферах жизнедеятельности.</p>	Формирование навыков межличностного делового общения
Коммуникация	УК-4. Способен осуществлять деловую коммуникацию в устной и письменной формах на государственном языке Российской Федерации и иностранном(ых) языке(ах)	<p>УК-4.1 Знает особенности устного и письменного общения на русском и иностранном языках; правила и закономерности деловой устной и письменной коммуникации.</p> <p>УК-4.2 Умеет применять различные методы делового общения на русском и иностранном языках как в устной, так и в письменной форме.</p> <p>УК-4.3 Владеет навыками чтения и перевода текстов на иностранном языке в профессиональном общении; навыками деловых коммуникаций в устной и письменной форме на русском и иностранном языках</p>	<p>Формирование культуры межнационального общения</p> <p>Развитие эмоциональной и духовной сферы личности, расширение кругозора, формирование мировоззрения</p>
Межкультурное взаимодействие	УК-5. Способен воспринимать межкультурное разнообразие общества в социально-историческом, этическом и философском контекстах	<p>УК-5.1 Знает закономерности и особенности социально-исторического развития различных культур в этическом и философском контексте</p> <p>УК-5.2 Понимает и воспринимает разнообразие общества в социально-историческом, этическом и философском контекстах</p> <p>УК-5.3 Владеет навыками взаимодействия в мире культурного многообразия с использованием этических норм поведения; а также навыками толерантного</p>	<p>Патриотическое воспитание</p> <p>Противодействие распространению идеологии терроризма, экстремизма, национализма, ксенофобии</p> <p>Формирование образованности, культуры, культуры</p>

<i>Категория УК</i>	<i>Код и наименование УК</i>	<i>Код и наименование индикатора достижения УК</i>	<i>Направления воспитательной работы</i>
		восприятия межкультурного разнообразия общества в социально-историческом, этическом и философском контекстах	международного общения, толерантности Формирование навыков межличностного делового общения Формирование принципов и категорий познания, формирование личности
Самоорганизация и саморазвитие (в том числе здоровьесбережение)	УК-6. Способен управлять своим временем, выстраивать и реализовывать траекторию саморазвития на основе принципов образования в течение всей жизни	УК-6.1 Знает основные приемы эффективного управления собственным временем; основные принципы самовоспитания и самообразования, профессионального и личностного развития, исходя из этапов карьерного роста и требований рынка труда УК-6.2 Умеет планировать свое рабочее и личное время; формулирует цели личностного и профессионального развития и условия их достижения, исходя из индивидуально-личностных особенностей, поставленных жизненных целей и развития социальной ситуации УК-6.3 Владеет навыками управления собственным временем; технологиями приобретения, использования и обновления социокультурных и профессиональных знаний, умений и навыков; методиками саморазвития и самообразования	Приобщение к профессионально-трудовой деятельности
Самоорганизация и саморазвитие (в том числе здоровьесбережение)	УК-7. Способен поддерживать должный уровень физической подготовленности для обеспечения полноценной социальной и профессиональной деятельности	УК-7.1 Знает роль и значение физической культуры в жизни человека и общества; научно-практические основы физической культуры, а также систему профилактики вредных привычек и формирования здорового образа и стиля жизни УК-7.2 Умеет применять на практике разнообразные средства физической культуры и спорта для сохранения и укрепления здоровья и психофизической подготовки; использует средства и методы физического воспитания для профессионально-личностного развития, физического самосовершенствования, формирования здорового образа и стиля жизни УК-7.3	Развитие у студентов физических и духовных сил, укрепление выносливости, приобретение знаний о здоровом образе жизни. Профилактическая работа немедицинского потребления наркотических средств и психотропных веществ и формирование ценностей здорового образа жизни.

<i>Категория УК</i>	<i>Код и наименование УК</i>	<i>Код и наименование индикатора достижения УК</i>	<i>Направления воспитательной работы</i>
		Владеет навыками поддержания здоровья и физической подготовленности для обеспечения полноценной социальной и профессиональной деятельности	
Безопасность жизнедеятельности	УК-8. Способен создавать и поддерживать в повседневной жизни и в профессиональной деятельности безопасные условия жизнедеятельности для сохранения природной среды, обеспечения устойчивого развития общества, в том числе при угрозе и возникновении чрезвычайных ситуаций и военных конфликтов	<p>У-8.1 Знает классификацию и источники чрезвычайных ситуаций природного и техногенного происхождения; причины, признаки и последствия опасностей, методы защиты в условиях чрезвычайных ситуаций, военных конфликтов; принципы организации безопасности труда на предприятии, технические средства защиты людей в условиях чрезвычайной ситуации, методы сохранения природной среды, факторы обеспечения устойчивого развития общества</p> <p>УК-8.2 Умеет поддерживать безопасные условия жизнедеятельности; обеспечивать условия труда на рабочем месте; выявлять признаки, причины и условия возникновения чрезвычайных ситуаций; оценивать вероятность возникновения потенциальной опасности и принимать меры по ее предупреждению</p> <p>УК-8.3 Владеет методами прогнозирования возникновения опасных или чрезвычайных ситуаций; навыками по применению основных методов защиты в условиях чрезвычайных ситуаций</p>	Формирование у студентов культуры жизнедеятельности, экологического сознания
Инклюзивная компетентность	УК-9. Способен использовать базовые дефектологические знания в социальной и профессиональной сферах	<p>УК-9.1 Знает понятие инклюзивной компетентности, ее компоненты и структуру, особенности применения базовых дефектологических знаний в социальной и профессиональной сферах</p> <p>УК-9.2 Умеет планировать и осуществлять профессиональную деятельность с лицами с ограниченными возможностями здоровья и инвалидами</p> <p>УК-9.3 Владеет навыками взаимодействия в социальной и профессиональной сферах с лицами с ограниченными возможностями здоровья и инвалидами</p>	Повышение уровня осведомленности студентов о проблемах и потребностях людей с инвалидностью, а также этике общения с людьми с ограниченными возможностями
Экономическая культура, в том числе финансовая грамотность	УК-10. Способен принимать обоснованные экономические решения в различных областях жизнедеятельности	<p>УК-10.1 Знает базовые принципы функционирования экономики и экономического развития, цели и формы участия государства в экономике, методы личного экономического и финансового планирования, основные финансовые инструменты, используемые для управления личными финансами</p> <p>УК-10.2 Умеет анализировать информацию для принятия обоснованных</p>	Финансовая грамотность обучающихся

<i>Категория УК</i>	<i>Код и наименование УК</i>	<i>Код и наименование индикатора достижения УК</i>	<i>Направления воспитательной работы</i>
		экономических решений, применять экономические знания при выполнении практических задач УК-10.3 Владеет способностью использовать основные положения и методы экономических наук при решении социальных и профессиональных задач	
Гражданская позиция	УК-11. Способен формировать нетерпимое отношение к проявлениям экстремизма, терроризма, коррупционному поведению и противодействовать им в профессиональной деятельности	УК-11.1 Знает сущность коррупционного поведения и его взаимосвязь с социальными, экономическими, политическими и иными условиями; действующие правовые нормы, обеспечивающие борьбу с коррупцией в различных областях жизнедеятельности и способы профилактики коррупции УК-11.2 Умеет анализировать, толковать и применять правовые нормы о противодействии коррупционному поведению УК-11.3 Владеет навыками работы с законодательными и другими нормативными правовыми актами	Академическая честность и противодействие коррупции

ОБЩЕПРОФЕССИОНАЛЬНЫЕ КОМПЕТЕНЦИИ (ОПК)

<i>Категория ОПК</i>	<i>Код и наименование ОПК</i>	<i>Код и наименование индикатора достижения ОПК</i>
Применение фундаментальных знаний	ОПК-1. Способен решать задачи профессиональной деятельности применяя методы моделирования, математического анализа, естественнонаучные и общеинженерные знания	ОПК-1.1. Знает фундаментальные законы природы, основные физические и математические законы ОПК-1.2. Умеет применять физические законы и математические методы для решения задач теоретического и прикладного характера ОПК-1.3. Владеет навыками использования знаний физики и математики при решении практических задач
Проектирование	ОПК-2. Способен выполнять проектные работы в области землеустройства и кадастров с учетом экономических, экологических, социальных и других ограничений	ОПК-2.1. Знает содержание, технологию проектных работ в области землеустройства и кадастров. ОПК-2.2. Умеет учитывать экологические, социальные и другие ограничения при выполнении проектных работ в области землеустройства и кадастров. ОПК-2.3. Владеет навыками оперативного выполнения требований рабочего проекта.

<i>Категория ОПК</i>	<i>Код и наименование ОПК</i>	<i>Код и наименование индикатора достижения ОПК</i>
Когнитивное управление	ОПК-3. Способен участвовать в управлении профессиональной деятельностью, используя знания в области землеустройства и кадастров	ОПК-3.1. Знает основные понятия систем управления, законы, закономерности и принципы систем управления в землеустройстве и кадастрах ОПК-3.2. Умеет применять на практике элементы производственного менеджмента, используя знания в области землеустройства и кадастров. ОПК-3.3. Владеет навыками управления профессиональной деятельностью; способностью оценивать последствия принимаемых управленческих решений при проведении практической деятельности в землеустройстве и кадастрах
Использование инструментов и оборудования	ОПК-4. Способен проводить измерения и наблюдения, обрабатывать и представлять полученные результаты с применением информационных технологий и прикладных аппаратно-программных средств	ОПК-4.1. Знает методы измерительных работ, требования к представлению результатов с применением информационных технологий и прикладных аппаратно-программных средств. ОПК-4.2. Умеет сопоставлять технологию проведения измерительных работ на местности, методы камеральной обработки полевых материалов, выбирать оптимальные варианты. ОПК-4.3. Владеет техникой полевых и камеральных работ с применением современного оборудования и прикладных программных средств.
Исследование	ОПК-5. Способен оценивать и обосновывать результаты исследований в области землеустройства и кадастров	ОПК-5.1. Знает общенаучные подходы и методы исследования в области землеустройства и кадастров. ОПК-5.2. Умеет ориентироваться в информационных потоках, выделяя в них главное и необходимое, извлекать, систематизировать, анализировать информацию, необходимую для исследований в области землеустройства и кадастров. ОПК-5.3. Владеет методами сбора, обработки и интерпретации полученной информации, используя современные информационные технологии и прикладные аппаратно-программные средства, методами защиты, хранения и подачи информации.
Принятие решений	ОПК-6. Способен принимать обоснованные решения в профессиональной деятельности, выбирать эффективные методы и технологии выполнения землеустроительных и кадастровых работ	ОПК-6.1. Знает современные методы и технологии выполнения землеустроительных и кадастровых работ. ОПК-6.2. Умеет выбирать эффективные методы и технологии выполнения землеустроительных и кадастровых работ. ОПК-6.3.

<i>Категория ОПК</i>	<i>Код и наименование ОПК</i>	<i>Код и наименование индикатора достижения ОПК</i>
		Владеет навыками решения стандартных задач профессиональной деятельности; способностью оценивать последствия принимаемых организационно-управленческих решений при организации и проведении практической деятельности в землеустройстве и кадастрах.
Применение прикладных знаний	ОПК-7. Способен анализировать, составлять и применять техническую документацию, связанную с профессиональной деятельностью, в соответствии с действующими нормативными правовыми актами	ОПК-7.1. Знает требования к технической документации, связанной с профессиональной деятельностью. ОПК-7.2. Умеет обобщать информацию, связанную с профессиональной деятельностью, и заносить в бланки макетов в соответствии с действующими нормативами. ОПК-7.3. Владеет навыками составления отчетов, обзоров, справок, заявок и др. в соответствии с производственной ситуацией.
Педагогическая деятельность	ОПК-8. Способен участвовать в процессе подготовки и реализации основных программ профессионального обучения, основных профессиональных программ и дополнительных профессиональных программ	ОПК-8.1. Знает принципы проектирования образовательного процесса и основных образовательных программ и дополнительных образовательных программ в предметной области «Землеустройство и кадастры»; особенности организации образовательного процесса в соответствии с требованиями федеральных государственных образовательных стандартов. ОПК-8.2 Умеет оказывать консультативную помощь при проектировании содержательной части основных программ профессионального обучения, основных профессиональных программ и дополнительных профессиональных программ в предметной области «Землеустройство и кадастры». ОПК-8.3 Владеет навыками организации и проведения учебных и производственных практик при реализации основных программ профессионального обучения, основных профессиональных программ и дополнительных профессиональных программ в предметной области «Землеустройство и кадастры».
	ОПК-9 Способен понимать принципы работы современных информационных технологий и использовать их для решения задач профессиональной деятельности	ОПК-9.1 Знает принципы работы современных информационных технологий, применяемых в профессиональной деятельности. ОПК-9.2 Умеет использовать современные информационные технологии для решения задач профессиональной деятельности. ОПК-9.3 Владеет современными информационно-коммуникационными и интеллектуальными технологиями, программно-техническими платформами для решения профессиональных задач.

ПРОФЕССИОНАЛЬНЫЕ КОМПЕТЕНЦИИ (ПК)

<i>Основание для формулировки ПК</i>	<i>Код и наименование ПК</i>	<i>Код и наименование индикатора достижения ПК</i>
<p>Профессиональный стандарт 10.009 «Землеустроитель» Обобщенная трудовая функция: В. Разработка землеустроительной документации</p>	<p>ПК-1. Способен к ведению и развитию пространственных баз данных землеустройства и государственного кадастра недвижимости.</p>	<p>ПК-1.1. Знает порядок формирования информационной базы о границах объектов землеустройства, зонах с особыми условиями использования территорий ПК-1.2 Умеет формировать базу пространственных данных по результатам комплексного изучения территорий и информационного взаимодействия ПК-1.3. Владеет навыками внесения сведений, поступивших в порядке информационного взаимодействия, о границах объектов землеустройства, зонах с особыми условиями использования территорий</p>
<p>Профессиональный стандарт 10.001 «Специалист в сфере кадастрового учета и государственной регистрации прав» Обобщенная трудовая функция: D. Осуществление кадастрового деления территории Российской Федерации.</p>	<p>ПК-2. Способен осуществлять действия по государственному кадастровому учету и оценке недвижимого имущества, вести документооборот</p>	<p>ПК-2.1 Знает порядок кадастрового деления территории Российской Федерации и порядок ведения ЕГРН ПК-2.2 Умеет осуществлять описание местоположения границ кадастровых округов, кадастровых районов, кадастровых кварталов и формировать схемы и перечни кадастровых районов и кадастровых кварталов ПК-2.3 Владеет навыками работы с законодательными и нормативно-правовыми актами Российской Федерации в сфере государственного кадастрового учета и государственной регистрации прав на объекты недвижимости</p>
<p>Профессиональный стандарт 10.009 «Землеустроитель» Обобщенная трудовая функция: В. Разработка землеустроительной документации</p>	<p>ПК-3. Способен разрабатывать мероприятия и предложения по планированию и организации рационального использования земель и их охране</p>	<p>ПК-3.1 Знает нормативные правовые акты, производственно-отраслевые нормативные документы, нормативно-техническую документацию по рациональному использованию земель и их охране ПК-3.2 Умеет определять мероприятия по снижению антропогенного воздействия на территорию; готовить предложения по рациональному использованию земельных ресурсов ПК-3.3 Владеет навыками работы с нормативными правовыми актами, производственно-отраслевыми нормативными документами, нормативно-технической документацией по рациональному использованию земель и их охране; определения мероприятий по снижению антропогенного воздействия на территорию; организа-</p>

		ции рационального использования земельных ресурсов
--	--	--

ОЦЕНОЧНЫЕ СРЕДСТВА СФОРМИРОВАННОСТИ КОМПЕТЕНЦИЙ

Уровень сформированности компетенции оценивается по следующей шкале:
0-39% от максимально возможной суммы баллов – **компетенция не сформирована**
40-59% от максимально возможной суммы баллов – компетенция сформирована на **низком (достаточном) уровне**
60-79% - от максимально возможной суммы баллов – компетенция сформирована на **среднем уровне**
80-100% - от максимально возможной суммы баллов – компетенция сформирована на **высоком уровне**

УК – 1

Наименование оценочного средства	Показатели оценки	Критерии оценивания	Максимально возможное количество баллов
Тест	количество правильно выполненных заданий теста	За каждый правильный ответ 1 балл	10 баллов
Практическое задание (задача)	– способность анализировать и систематизировать исходную информацию; – грамотное использование алгоритма выполнения действий (методики, технологии и т.д.); – полнота и обоснованность сделанных выводов на основе интерпретации информации; – достаточность пояснений.	Полнота и развернутость ответа на поставленный вопрос, оперирование понятиями и терминологией, умение выделить существенные и несущественные его признаки, причинно-следственные связи	10 баллов
Итого			20 баллов

Тест

1. Самый распространенный способ поиска информации в Интернет предполагает использование:

- а) текстового процессора;
- б) справочных систем;
- в) гиперссылок;
- г) поисковых систем;
- д) справочников.

2. Информацию, не зависящую от личного мнения или суждения, можно назвать:

- а) достоверной;
- б) актуальной;
- в) объективной;
- г) полезной;
- д) понятной.

3. По способу восприятия информации человеком различают следующие виды информации:

- а) текстовую, числовую, графическую, табличную и пр.;
- б) научную, социальную, политическую, экономическую, религиозную и пр.;
- в) обыденную, производственную, техническую, управленческую;
- г) визуальную, звуковую, тактильную, обонятельную, вкусовую;
- д) математическую, биологическую, медицинскую, психологическую и пр.

4. Под поиском информации понимают:
- а) получение информации по электронной почте;
 - б) передачу информации на большие расстояния с помощью компьютерных систем;
 - в) сортировку информации;
 - г) чтение художественной литературы;
 - д) получение нужной информации посредством наблюдения за реальной действительностью, использование каталогов, архивов, справочных систем, компьютерных сетей, баз данных и баз знаний и т.д.
5. Модель отражает:
- а) все существующие признаки объекта;
 - б) некоторые из всех существующих;
 - в) существенные признаки в соответствии с целью моделирования;
 - г) некоторые существенные признаки объекта;
 - д) все существенные признаки.
7. Что является целью познания?
- а) Объект познания.
 - б) Преобразование предметного содержания в содержание сознания.
 - в) Истина.
 - г) Социальные ценности.
8. Выберите, какая из функций научной теории объединяет отдельные достоверные знания в единую целостную систему:
- а) объяснительная;
 - б) синтетическая;
 - в) методологическая;
 - г) практическая.
9. Какой из законов диалектики рассматривает преобразование сущности предмета в форме „скачка“?
- а) Закон взаимного перехода количественных и качественных изменений.
 - б) Закон единства и борьбы противоположностей.
 - в) Закон отрицания отрицания.
10. Перечислите и дайте характеристику методам познания, которые относятся только к теоретическому уровню освоения мира

Практическое задание

Применяя методики поиска, сбора и обработки информации выполните задание:

В сети Internet найти профессиональный стандарт «Землеустройство и кадастры», утвержденный приказом Минобрнауки России от 12.08.2020 N 978, Зарегистрировано в Минюсте РФ 25 августа 2020 г. Регистрационный N 59429. На основании этого профессионального стандарта сформулировать необходимые знания, умения и трудовые действия, необходимые для решения профессиональных задач по профилю подготовки.

УК – 2

Наименование оценочного средства	Показатели оценки	Критерии оценивания	Максимально возможное количество баллов
Тест	количество правильно выполненных заданий теста	За каждый правильный ответ 1 балл	10 баллов
Практическое задание (задача)	<ul style="list-style-type: none"> – способность анализировать и систематизировать исходную информацию; – грамотное использование алгоритма выполнения действий (методики, технологии и т.д.); – полнота и обоснованность сделанных выводов на основе интерпретации информации; – достаточность пояснений. 	Полнота и развернутость ответа на поставленный вопрос, оперирование понятиями и терминологией, умение выделить существенные и несущественные его признаки, причинно-следственные связи	5 баллов
Итого			15 баллов

Тест

Часть 1

1. Выделите организационно-правовые формы предприятий (выберите несколько правильных ответов):

- а) государственное унитарное предприятие;
- б) совместные предприятия;
- в) производственные кооперативы;
- г) малые предприятия;
- д) хозяйственные товарищества.

2. Установите соответствие между категориями издержек и их характеристиками.

Экономическая категория	Характеристика
1. Общие издержки	а) дополнительные затраты на выпуск последней единицы продукции
2. Средние постоянные издержки	б) представляют собой сумму переменных и постоянных издержек
3. Предельные издержки	в) минимальный доход, удерживающий предпринимателя в той или иной сфере бизнеса
4. Бухгалтерские издержки	г) уменьшаются с ростом объема выпускаемой продукции

3. Экономическая эффективность представляет собой соотношение:

- а) полученного результата в стоимостном выражении с эффектом от использования различного рода ресурсов (материальных, трудовых, финансовых, информационных);
- б) полученного результата или эффекта в стоимостном выражении с затратами различного рода ресурсов (материальных, трудовых, финансовых, информационных) по его достижению;
- в) затрат различного рода ресурсов (материальных, трудовых, финансовых, информационных) в стоимостном выражении с полученным результатом или эффектом.

4. Установите соответствие между экономическими категориями и их обозначениями.

Экономическая категория	Обозначение
1. Чистая приведенная стоимость (чистый приведенный доход)	а) PI
2. Период окупаемости	б) NPV
3. Индекс прибыльности	в) IRR
4. Внутренняя норма рентабельности	г) PBP

5. Отметьте, что из перечисленного ниже относится к инфляции спроса:

- а) увеличиваются государственные заказы;
- б) растет заработная плата без изменений в производительности труда;
- в) повышаются цены на сырье в результате монопольной власти поставщиков;
- г) население готово тратить больше средств на приобретение товаров при прежнем их количестве;
- д) резко возрастают цены на энергоносители.

Часть 2

6. Правовые источники по юридической силе классифицируются на:

- а) законодательные и подзаконные акты;
- б) законодательные акты и судебные прецеденты;
- в) законодательные акты, подзаконные акты, судебные прецеденты, договоры и деловые обыкновения;
- г) законодательные акты и договоры;

7. Правовое регулирование – это основной способ государственного воздействия на тот или иной процесс с использованием:

- а) норм морали;
 - б) нравственных норм;
 - в) социальных норм;
 - г) норм права.
8. Выберите верные утверждения о трудовом праве:
- а) трудовое право относится к сфере государственно-управленческих отношений;
 - б) основной метод регулирования в трудовом праве – договорный;
 - в) трудовое право затрагивает вопросы качества и результативности выполняемой работы;
 - г) трудовое право игнорирует вопросы реализации права граждан на отдых;
 - д) трудовое право способствует защите занятости граждан;
 - е) трудовое право запрещает забастовки и другие формы трудового протеста;
 - ж) в трудовом праве отсутствует обязанность граждан трудиться;
 - з) трудовое право гарантирует право граждан на безопасные условия труда.

9. Изменение трудового договора возможно:

- а) по соглашению сторон;
- б) для замещения отсутствующего работника;
- в) для устранения последствий производственной аварии;
- г) для реализации решения руководителя.

10. Распределите действия налогоплательщиков по правам и обязанностям:

права налогоплательщика;	а) использовать налоговые льготы при наличии оснований и в порядке, установленном законодательством о налогах и сборах;
обязанности налогоплательщика.	б) уплачивать законно установленные налоги; в) получать отсрочку, рассрочку или инвестиционный налоговый кредит в порядке и на условиях, установленных; г) встать на учет в налоговых органах.

Практическое задание (задача)

Минимальное количество задач – 1.

1. Определите, какой из двух представленных проектов является наиболее привлекательным для инвестора. Ставка банковского процента составляет 13 % годовых. Другие данные о проектах приведены в таблице

Показатели	Проект 1	Проект 2
Инвестиции	740000	800000
Доходы:		
1 год	280000	320000
2 год	340000	340000
3 год	350000	380000

2. Определите чистую текущую стоимость проекта, если ставка дисконтирования равна 12 %. Проект требует начальных инвестиций в размере 5 млн. р. Предполагается, что в конце 1 года убыток составит 900 тыс. р., а в следующие 3 года ожидается доход в размере: 1500 тыс. р., 3200 тыс. руб. и 3800 тыс. р. соответственно. Рассчитать также чистую текущую стоимость проекта при условии, что убыток в конце 1 года будет 1100 тыс. р.

3. Определить, можно ли реализовать проект за счет привлечения кредита под 30% годовых, если проект характеризуется следующей таблицей денежных потоков:

Период	0	1	2	3
1. Приток	0	150	150	150
2. Отток	100	100	100	100
3. ЧДП				
4. ДЧДП				
5. NPV				

УК – 3

Наименование оценочного средства	Показатели оценки	Критерии оценивания	Максимально возможное количество баллов
Тест	количество правильно выполненных заданий теста	За каждый правильный ответ 1 балл	10 баллов
Практическое задание (задача)	<ul style="list-style-type: none"> – способность анализировать и систематизировать исходную информацию; – грамотное использование алгоритма выполнения действий (методики, технологии и т.д.); – полнота и обоснованность сделанных выводов на основе интерпретации информации; – достаточность пояснений. 	Полнота и развернутость ответа на поставленный вопрос, оперирование понятиями и терминологией, умение выделить существенные и несущественные его признаки, причинно-следственные связи	5 баллов
Итого			15 баллов

Тест

1. Тип общения, при котором партнеров по общению объединяют интересы дела, совместная деятельность:

- а) деловой стиль общения;
- б) дружеский стиль общения;
- в) требовательный стиль общения;
- г) дистанционный стиль общения;
- д) заигрывающий стиль общения.

2. Выберите основные условия, совпадение которых свидетельствует о начале конфликта

- а) первый участник сознательно и активно действует в ущерб другому участнику (т.е. своему противнику); при этом под действиями понимаются как физические действия, так и передача информации (устное слово, печать, телевидение и т.д.);
- б) второй участник (противник) осознавая адресуемую ему агрессию не предпринимает и не планирует ответных действий;
- в) второй участник (противник) осознает, что указанные действия направлены против его интересов;
- г) второй участник предпринимает ответные активные действия, направленные против первого участника.

3. Стремление сохранить или наладить благоприятные отношения, обеспечить интересы партнера путем сглаживания разногласий характерно для стиля поведения в конфликте

- а) избегание;
- б) приспособление;
- в) соперничество;
- г) компромисс;
- д) сотрудничество.

4. Если проблема имеет жизненно важное значение для участника конфликта, считающего, что он обладает достаточной силой для ее быстрого решения в свою пользу, конфликтующая сторона занимает весьма выгодную для себя, по сути, беспроигрышную позицию и располагает возможностями использовать ее для достижения собственной цели, то применяют стиль поведения в конфликте

- а) избегание;
- б) приспособление;

- в) соперничество;
 - г) компромисс;
 - д) сотрудничество.
5. Потеря первоначального предмета разногласий, расширение границ конфликта, возрастание негативных, применение насилия, рост иерархического ранга нарушаемых и защищаемых интересов и их поляризация, переход от аргументов к претензиям и личным выпадам – этими признаками характеризуется _____ конфликта.
6. Деятельность по симптоматике и диагностике назревающих социальных противоречий называется _____ конфликта
7. Какой из факторов является ограничивающим при групповом решении проблемы:
- а) группа не может суммировать информацию;
 - б) группа ошибается чаще, чем отдельный индивидуум;
 - в) в группе реже случаются озарения, чем при индивидуальной работе;
 - г) группе требуется больше времени, чем отдельному индивидууму.
8. Для чего применяется «мозговой штурм»:
- а) поддержать авторитет и власть руководителя;
 - б) предотвратить панику;
 - в) чтобы помочь группе достичь согласия по принимаемому решению;
 - г) выработать новые, творческие подходы к решению проблемы.
9. Совокупность внутригрупповых социально-психологических процессов и явлений, характеризующих весь цикл жизнедеятельности малой группы и его этапы — образование, функционирование, развитие, стагнацию, регресс, распад, — называется:
- а) групповая динамика;
 - б) межличностный конфликт;
 - в) групповое давление;
 - г) групповая сплоченность.
10. Разработка технологии совместной деятельности с целью достижения конечного результата - это:
- а) эффект социальной ленности;
 - б) принятие решений;
 - в) эффект принадлежности группе;
 - г) эффект подражания.

Практическое задание (задача)

Минимальное количество задач – 1.

1. Руководство предприятия поручило Вам возглавить команду, представляющую Вашу организацию на предстоящих переговорах с конкурентами. Вам предстоит выработать стратегию поведения и выбрать метод ведения переговоров. Конкуренты менее чем Вы заинтересованы в компромиссном решении. У них есть преимущества в позиции, кроме этого они не готовы идти на уступки. В то же время руководителем их команды является педантичный, самоуверенный человек, не склонный преувеличивать свои запросы. Опишите стратегию поведения своей команды и метод ведения переговоров, который Вы предпочтете. Почему Вы остановились именно на этом методе?

2. Произошел конфликт между двумя сотрудниками отдела. Выполняя совместный проект, один из них сделал большую ее часть, второй принял незначительное участие в работе, однако он защитил его целиком и получил премию. Первый же сотрудник отсутствовал на защите проекта по болезни и не смог выступить с докладом, поэтому не был оценен. Как им строить взаимоотношения друг с другом и с руководством?

УК – 4

Наименование оценочного средства	Показатели оценки	Критерии оценивания	Максимально возможное количество баллов
Тест	количество правильно выполненных заданий теста	За каждый правильный ответ 1 балл	10 баллов
Практическое задание (задача)	<ul style="list-style-type: none"> – способность анализировать и систематизировать исходную информацию; – грамотное использование алгоритма выполнения действий (методики, технологии и т.д.); – полнота и обоснованность сделанных выводов на основе интерпретации информации; – достаточность пояснений. 	Полнота и развернутость ответа на поставленный вопрос, оперирование понятиями и терминологией, умение выделить существенные и несущественные его признаки, причинно-следственные связи	5 баллов
Итого			15 баллов

Тест Часть 1

1. Речевая ошибка допущена в предложении:

- 1) Участники конкурса рассказали о перспективах на будущее.
- 2) Информация о внезапном изменении курса валют застала банки врасплох.
- 3) При подготовке словаря были учтены значительные изменения в современном русском языке.
- 4) Известно, что леса и океаны обладают большим богатством видов различных организмов.

2. Укажите предложение с грамматической ошибкой:

- 1) По завершению эксперимента учёные опубликуют аналитический отчёт.
- 2) Многие из тех, кто знал Чехова, вспоминали о его лютой ненависти к самовозвеличанию и чванству.
- 3) Одним из русских обычаев, ценившимся многими старыми москвичами, было устное рассказывание.
- 4) О своём отношении к классической музыке В.П. Астафьев написал в очерке «Постскрипtum».

3. Лексическое значение слова указано неверно в примере:

- 1) Брифинг – краткая встреча официальных лиц с представителями печати.
- 2) Абитуриент – человек, окончивший школу.
- 3) Адаптация – приспособление к условиям.
- 4) Хоспис – специальная клиника для безнадежно больных.
- 5) Апелляция – удаление волос.

4. Отметьте варианты, где слова пишутся раздельно:

- 1) (в) следствие опоздания на лекцию;
- 2) не видно (ни)зги;
- 3) (не)взирая на обстоятельства;
- 4) (время)исчисление;
- 5) во (что)бы то (ни)стало.

5. Отметьте ряды, в которых все слова пишутся с удвоенной согласной:

- 1) криста(л/лл)ический, криста(л/лл)ьный, ко(р/рр)еспондент;

- 2) ли(м/мм)итировать, кро(с/сс)ворд, ко(л/лл)изия;
- 3) ка(л/лл)играфия, ка(с/сс)ационный, ко(р/рр)упция;
- 4) ко(р/рр)ектный, ко((м/мм)юнике, иску(с/сс)ный;
- 5) иску(с/сс)твенный, инди(ф/фф)ерентный иску(с/сс)тво.

Часть 2

Практическая грамматика английского языка

6. *I'm very tired today. I wish I _____ a rest tonight.*

- 1) have;
- 2) had;
- 3) had had;
- 4) hasn't had.

7. *I would do the same if I _____ in your place.*

- 1) were;
- 2) am;
- 3) will be;
- 4) would be.

Формы глаголов в английском языке

8. *They _____ several attempts recently to do this hard job.*

- 1) make;
- 2) made;
- 3) are making;
- 4) have made.

9. *The electronic computer _____ these calculations.*

- 1) just performed;
- 2) had just performed;
- 3) were just performing;
- 4) has just performed.

Грамматические навыки в устной речи в английском языке

10. *Fred asked me _____ him my telephone number.*

- 1) to give;
- 2) give;
- 3) gives;
- 4) giving.

Практическое задание (задача)

Минимальное количество задач – 1.

Передайте основную мысль (на английском языке) прочитанного текста

1. Many people use the terms Internet and World Wide Web (the Web) interchangeably, but in fact the two terms are not synonymous. The Internet and the Web are two separate but related things.

2. The Internet is a massive networking infrastructure. It connects millions of computers together globally, forming a network in which any computer can communicate with any other computer as long as they are both connected to the Internet. Unlike online services, which are centrally controlled, the Internet is decentralized by design. Each Internet computer, called a host, is independent. Its operators can choose which Internet services to use and which local services to make available to the global Internet community. Amazingly, this anarchy by design works very well. The Internet is changing to accommodate another generation of network technologies with different characteristics and requirements, from broadband residential access to satellites.

3. Information that travels over the Internet does so via a variety of languages known as protocols. The Web is a way of accessing information over the medium of the Internet. It is an information-sharing model that is built on top of the Internet. The Web uses the HTTP¹ protocol, only one of the languages spoken over the Internet, to transmit data. Web services, which use HTTP to allow

applications to communicate in order to exchange business logic, use the Web to share information. The Web also utilizes browsers, such as Internet Explorer or Firefox, to access Web documents called Web pages that are linked to each other via hyperlinks. Web documents also contain graphics, sounds, text and video.

4. The Web is just one of the ways that information can be spread over the Internet. The Internet, not the Web, is also used for e-mail, which relies on Simple Mail Transfer Protocol, Usenet news groups, instant messaging and File Transfer Protocol. Thus the Web is just a portion of the Internet, so the two terms are not synonymous.

Note to the text:

1) HTTP (HyperText Transfer Protocol) – протокол передачи гипертекста

УК – 5

Наименование оценочного средства	Показатели оценки	Критерии оценивания	Максимально возможное количество баллов
Тест	количество правильно выполненных заданий теста	За каждый правильный ответ 1 балл	10 баллов
Практическое задание (задача)	<ul style="list-style-type: none"> – способность анализировать и систематизировать исходную информацию; – полнота и обоснованность сделанных выводов на основе интерпретации информации; – достаточность пояснений. 	Полнота и развернутость ответа на поставленный вопрос, оперирование понятиями и терминологией, умение выделить существенные и несущественные его признаки, причинно-следственные связи	5 баллов
Итого			15 баллов

Тест

Часть 1

1. *Согласно условиям Столбовского мира со Швецией, заключенного в 1617 г., Россия...*
 - а) лишилась выхода в Балтийское море;
 - б) потеряла Левобережную Украину;
 - в) получила выход в Балтийское море;
 - г) потеряла Смоленские земли.
2. *Полтавская битва привела*
 - а) к Распаду Северного Союза;
 - б) к резкому изменению хода Северной войны;
 - в) к потере Украины;
 - г) к потере Нарвы.
3. *Внешняя политика Екатерины II привела...*
 - а) к утрате Балтийского побережья;
 - б) присоединению Средней Азии;
 - в) присоединению Сибири и Дальнего Востока;
 - г) присоединение Крыма.
4. *Что произошло во время кризиса власти в России осенью 1993 г.?*
 - а) самороспуск парламента – Верховного Совета России;
 - б) противостояние законодательной и исполнительной ветвей власти;
 - в) образование ГКЧП;
 - г) выступление партийной номенклатуры против власти.

Часть 2

5. *Основным объектом изучения в теории межкультурной коммуникации являются:*
 - а) различия в особенностях культуры и общения у представителей различных народов, расовых и этнических групп;
 - б) язык, кухня, традиции;
 - в) внешность;
 - г) диалект;
 - д) юмор.
6. *Принадлежность индивида к какой-либо культуре или культурной группе, формирующая ценностное отношение человека к самому себе, другим людям, обществу и миру в целом. Это*

- а) культурная идентичность;
- б) эмпатия;
- в) социальная норма;
- г) инкультурация;
- д) имитация.

7. Какой вид культурных норм исключает элемент мотивации поведения, поскольку нормы, составляющие его должны выполняться автоматически?

- а) традиция;
- б) нравы;
- в) обычаи;
- г) закон;
- д) обряд.

8. Для чего человек осваивает мир?

- а) для превращения его в свою собственность;
- б) для гарантий безопасности и пропитания;
- в) для познания;
- г) для самоопределения.

9. Что такое ценность и оценка?

- а) ценность - это то, что приносит пользу, оценка - это мера полезности;
- б) ценность есть то, за что платят высокую цену, оценка - определение цены;
- в) ценность есть объективное отношение предмета к потребности человека, а оценка - субъективное отношение человека к этому предмету;
- г) ценность есть субъективное отношение человека к предмету потребности, а оценка - объективное отношение этого предмета к субъекту.

10. Какие ценности относятся к «общечеловеческим»?

- а) направленные на удовлетворение коммуникативных потребностей большого количества людей;
- б) присутствующие в системах ценностей каждого народа;
- в) выражающие нормы, объединяющие всех людей, подчеркивающие общность их интересов;
- г) не ущемляющие ничьи интересы.

Практическое задание (задача)

Определите какой из стран соответствует определенная культура (стиль) общения

Культура (стиль) общения	Страна
1. Стиль общения выбирают в зависимости от того, где и с кем говорят. Отказывают не категорично, но вежливо и уклончиво. Предпочитают не обращаться на «ты» или «вы» к собеседнику. Кланяться после приветствия. Разговоры обходятся без касаний и физического контакта.	Германия
2. Разговоры сопровождаются словами «герр» и «фрау». Первое — для мужчин, второе — для женщин. Сразу за обращениями следует фамилия, а означают они то же, что мистер и миссис. Для ясности собеседника без сомнения называют свою фамилию в телефонном разговоре. Разговоры зачастую проходят вежливо и формально.	Болгария
3. Слушая собеседника, позволяют себе его перебивать, чем доказывают свой интерес к чужим словам. Вежливое обращение к мужчине — «мсье», к женщине — «мадам». В современном языке слово «мадмуазель» постепенно вытесняют из обихода, поэтому незамужняя девушка тоже зовется «мадам».	Корея
4. Слова часто изменяют: проглатывают, недоговаривают, сливают. Крепкие рукопожатия говорят об уверенности и силе. Общаются просто и незамысловато.	Арабские Эмираты

<p>Деловой стиль общения выдает высокое положение человека, что считают неприличным.</p>	
<p>5. Принято улыбаться — это говорит об успешной жизни. А вот жалобы и нытье говорят о противоположном, поэтому про горькую судьбу предпочитают умалчивать. Общение в быструю переходит в дружеские отношения, поэтому к людям часто обращаются по имени. Люди прямолинейны и воспринимают многие слова буквально.</p>	<p>США</p>
<p>6. К мужчине обращаются словом «господин», а к женщине — «госпожа». Уважение к старшим членам семьи — одно из главных правил культуры речи. Люди приветствуют друг друга рукопожатием, причем это применимо и к женщинам, и к мужчинам. Общаются просто и неформально.</p>	<p>Австралия</p>

УК – 6

Наименование оценочного средства	Показатели оценки	Критерии оценивания	Максимально возможное количество баллов
Тест	количество правильно выполненных заданий теста	За каждый правильный ответ 1 балл	10 баллов
Практическое задание (задача)	<ul style="list-style-type: none"> – способность анализировать и систематизировать исходную информацию; – полнота и обоснованность сделанных выводов на основе интерпретации информации; – достаточность пояснений. 	Полнота и развернутость ответа на поставленный вопрос, оперирование понятиями и терминологией, умение выделить существенные и несущественные его признаки, причинно-следственные связи	5 баллов
Итого			15 баллов

Тест

1. Неэффективно организованные процессы деятельности, ведущие к потерям времени, называются ...

- а) расхитителями собственности;
- б) растратчиками финансового капитала;
- в) рубрикаторами потерь;
- г) поглотителями времени;
- д) похитителями качества.

2. ... – это технология, позволяющая использовать невосполнимое время жизни в соответствии со своими личными и бизнес-целями, и ценностями

- а) Менеджмент;
- б) Научная организация труда;
- в) Маркетинг;
- г) Менеджмент качества;
- д) Тайм-менеджмент.

3. ... – это учет расходов личного времени путем простой письменной фиксации

- а) Кредитование;
- б) Планирование;
- в) Бюджетирование;
- г) Хронометраж.

4. ... – значит, принять решение, оценив по определенным критериям, какие из поставленных задач и дел имеют первостепенное значение, какие – второстепенное

- а) Распределить ресурсы;
- б) Расставить контексты в хронологическом порядке;
- в) Осуществить контекстное планирование;
- г) Рассмотреть хронофаги;
- д) Расставить приоритеты.

5. Источниками самообразования личности являются: (выберите верные варианты ответа)

- а) исследовательская деятельность;
- б) опыт;
- в) книги, периодическая печать, СМИ, Интернет;
- г) знания родителей;
- д) работа;
- е) хобби;

ж) обучение на курсах.

6. Назовите, какие, по вашему мнению, характеристики свойственны компетентной личности, а какие – конкурентоспособной:

- а) способность к риску;
- б) независимость;
- в) трудолюбие и трудоспособность;
- г) способность решать профессиональные задачи;
- д) способность принимать решения;
- е) способность к личностному и профессиональному росту;
- ж) четкость целей и жизненных ориентаций.

7. Сформулируйте определение понятия «конкурентоспособная» личность, используя следующие характеристики:

- а) Четкость целей и ценностных ориентаций
- б) Способность к риску
- в) Трудолюбие
- г) Творческое отношение к делу
- д) Независимость
- е) Способность к непрерывному саморазвитию и профессиональному росту
- ж) Стремление к высокому качеству конечного продукта.

8. Назовите отличительные признаки развитой личности?

9. Что обозначает слово «Карьера»?

- а) продвижение в сфере профессиональной деятельности
- б) погоня за успехом
- в) стремление к успеху
- г) достижение целей

10. Установите соответствие между типом карьеры по динамичности продвижения личности в профессиональной деятельности и его характеристикой:

Тип карьеры	Характеристика типа
1. Линейный	А. Человек хорошо начинает карьеру, быстро достигает успехов, но после некоторых непредвиденных событий теряет былую работоспособность.
2. Стабильный	В. Энтузиастичная трудовая деятельность и быстрое продвижение по карьерной лестнице в какой-либо профессиональной сфере и смена сферы деятельности через 5-7 лет, где развитие карьеры повторяется заново.
3. Спиральная конфигурация	С. Поступательный подъем по служебной лестнице на протяжении всей трудовой деятельности в одной профессиональной сфере.
4. Кратковременная карьера	Д. После достижения человеком определенного уровня на карьерной лестнице обнаруживается предел его возможностей, и карьерный рост прекращается.
5. Платообразная карьера	Е. Неизменная деятельность в одной профессиональной сфере протяжении всей трудовой деятельности без продвижения по иерархической лестнице, профессиональный рост связан лишь с повышением квалификации.
6. Снижающаяся карьера	Ф. Частый переход с работы на работу, продвижение по службе обычно происходит случайно и незначительно.

Практическое задание (задача)

С помощью системы постановки целей SMART (S - Specific - Конкретно; M - Measurable - Измеримо; A - Achievable - Достижимо; R - Relevant - Согласовано; T - Time – Время) сформулируйте свою приоритетную цель в разрезе соответствующего временного периода. При этом проведите декомпозицию целей по элементам SMART-системы. У вас должно быть выделено три цели: краткосрочная цель («Т» - до 100 дней), среднесрочная цель («Т» - до года) и долгосрочная цель («Т» - более года).

УК – 7

Наименование оценочного средства	Показатели оценки	Критерии оценивания	Максимально возможное количество баллов
Тест	количество правильно выполненных заданий теста	За каждый правильный ответ 1 балл	10 баллов
Практическое задание (задача)	<input type="checkbox"/> способность анализировать и систематизировать исходную информацию; <input type="checkbox"/> полнота и обоснованность сделанных выводов на основе интерпретации информации; <input type="checkbox"/> достаточность пояснений.	Полнота и развернутость ответа на поставленный вопрос, оперирование понятиями и терминологией, умение выделить существенные и несущественные его признаки, причинно-следственные связи	5 баллов
Итого			15 баллов

Тест

1. Физическая культура-это...

- а) педагогический процесс, направленный на обучение двигательным действиям и воспитание физических качеств;
- б) восстановление здоровья средствами физической реабилитации;
- в) часть общечеловеческой культуры, совокупность материальных и духовных ценностей, создаваемых и используемых обществом в целях физического развития человека, укрепления его здоровья и совершенствования двигательных качеств.

2. Спорт (в широком понимании) – это...

- а) собственно соревновательная деятельность, специальная подготовка к ней, а также специфические отношения, нормы и достижения в этой сфере деятельности;
- б) процесс воспитания у человека физических качеств и формирование двигательных умений и навыков, а также передача специальных физических знаний;
- в) вид социальной практики людей, направленный на оздоровление организма человека и развитие его физических способностей.

3. Двигательная активность – это...

- а) качество личности, способное изменять окружающую действительность в соответствии с собственными потребностями, взглядами, целями;
- б) активная жизненная позиция;
- в) любая мышечная активность, позволяющая поддерживать хорошую физическую форму, улучшать самочувствие, обеспечивать прилив энергии, дающей дополнительный стимул жизни;
- г) качество, которое базируется на интересах личности и существует как внутренняя готовность к действию.

4. В каких организационных формах проводятся физкультурно-спортивные занятия для активного отдыха и повышения функциональных возможностей:

- а) самостоятельные физкультурные занятия и спортивная тренировка в индивидуальных видах спорта;
- б) группы здоровья и группы общей физической подготовки;
- в) спортивные секции по видам спорта;
- г) во всех перечисленных.

5. Перечислите основные физические качества:

- а) скоростно-силовые, специализированные, общая выносливость;
- б) быстрота, сила, выносливость, гибкость, ловкость;

- в) бег, метание мяча, прыжки, отжимания (подтягивание);
 - г) двигательные, силовые, физиологические, биомеханические.
6. В каком виде спорта преимущественно создаются условия для совершенствования координации движений:
- а) акробатика, спортивная и художественная гимнастика;
 - б) баскетбол, гандбол, волейбол;
 - в) легкая атлетика;
 - г) велосипедный спорт.
7. В каком виде спорта преимущественно создаются условия для совершенствования силы и быстроты движения:
- а) тяжелая атлетика, легкоатлетические метания и прыжки;
 - б) фигурное катание;
 - в) плавание, прыжки в воду;
 - г) настольный теннис, бадминтон.
8. Для решения каких задач используется игровой метод?
- а) совершенствование умений, навыков в усложненных условиях для воспитания физических качеств, морально-волевых качеств;
 - б) обеспечение оптимальных условий для усвоения новых двигательных умений, навыков или направленное воздействие на развитие определенных физических качеств, способностей;
 - в) совершенствование двигательной деятельности в усложненных или облегченных условиях, развитие таких качеств и способностей, как ловкость, быстрота ориентировки, находчивость, самостоятельность, инициативность.
9. Для решения каких задач используется соревновательный метод?
- а) совершенствование двигательной деятельности в усложненных условиях, развитие таких качеств и способностей, как ловкость, быстрота ориентировки, находчивость, самостоятельность, инициативность;
 - б) обеспечение оптимальных условий для усвоения новых двигательных умений, навыков или направленное воздействие на развитие определенных физических качеств, способностей;
 - в) совершенствование умений, навыков в усложненных условиях для воспитания физических качеств, морально-волевых качеств.
10. Основными элементами здорового образа жизни выступают:
- а) нормальное психосоматическое состояние человека, отражающее его полное физическое, психическое и социальное благополучие и обеспечивающее полноценное выполнение трудовых, социальных и биологических функций;
 - б) раздел медицины, часть системы физического воспитания, цель которого изучение состояния здоровья, развития функциональной подготовленности, участие в планировании физических нагрузок;
 - в) соблюдение режима труда и отдыха, питания и сна, гигиенических требований, организация индивидуального режима двигательной активности, отказ от вредных привычек, культура межличностного общения и поведения в коллективе, культура сексуального поведения, содержательный досуг, оказывающий развивающее действие на личность.

Практическое задание (задача)

Подготовить небольшое эссе по теме «Роль и значение физической активности в профессиональной деятельности землеустроительного и кадастрового профиля»

УК – 8

Наименование оценочного средства	Показатели оценки	Критерии оценивания	Максимально возможное количество баллов
Тест	количество правильно выполненных заданий теста	За каждый правильный ответ 1 балл	10 баллов
Практическое задание (задача)	<ul style="list-style-type: none"> – способность анализировать и систематизировать исходную информацию; – грамотное использование алгоритма выполнения действий (методики, технологии и т.д.); – полнота и обоснованность сделанных выводов на основе интерпретации информации; – достаточность пояснений. 	Полнота и развернутость ответа на поставленный вопрос, оперирование понятиями и терминологией, умение выделить существенные и несущественные его признаки, причинно-следственные связи	5 баллов
Итого			15 баллов

Тест

1. Как можно охарактеризовать потенциальную опасность?

- а) определяется как реальная опасность для жизни и имущества человека, назитого честным способом;
- б) потенциальная угроза негативных последствий, а именно возможность причинения ущерба жизни и (или) здоровью человека, его имуществу и (или) окружающей его среде;
- в) определяется как возможность воздействия на человека комфортных условий бытовой и социальной среды обитаний;
- г) потенциальный источник вреда, представляющий угрозу благополучию, нормальному функционированию или существованию.

2. Что представляет собой приемлемый риск?

- а) имеется в виду риск, при котором при котором воздействие на объект защиты всех потоков вещества, материи и энергии не превышают максимально-допустимых для объекта значений, установленных законодательством РФ;
- б) имеется в виду риск, без которого многие соотечественники не могут жить;
- в) имеется в виду риск и умение человека пренебрегать им;
- г) имеется в виду риск и умение человека строить свою жизнедеятельность в соответствии со своими понятиями.

3. Охарактеризуйте понятие «производственная среда».

- а) Окружающая работающего человека среда, в которой он осуществляет рабочие операции;
- б) отсутствие вредных и опасных для жизнедеятельности человека факторов;
- в) совокупность факторов, воздействующих на человека в процессе трудовой деятельности и отдыха;
- г) совокупность физических, химических и биологических факторов, воздействующих на человека в процессе трудовой деятельности.

4. Что представляют собой вредные факторы?

- а) факторы, приводящие к заболеванию, в том числе усугубляющие уже имеющиеся заболевания;
- б) факторы, которые могут быть опасными для определенных групп растений и микроорганизмов;

в) факторы, которые становятся в определенных условиях причиной заболеваний или снижения работоспособности человека;

г) факторы, которые становятся в определенных условиях средством повышения работоспособности человека.

5. *Что такое авария?*

а) разрушение сооружений и (или) технических устройств, применяемых на опасном производственном объекте, неконтролируемые взрыв и (или) выброс опасных веществ;

б) событие, которое случилось в соответствии с расположением звезд;

в) событие, повлекшее за собой значительный материальный ущерб;

г) событие, не повлекшее за собой человеческие жертвы и значительный материальный ущерб.

6. *Каким образом на практике устанавливается необходимый уровень безопасности технических средств и технологических процессов?*

а) устанавливается «на глазок» главного технолога;

б) устанавливается по ватерлинии;

в) устанавливается системой государственных стандартов безопасного труда с помощью соответствующих показателей;

г) устанавливается с помощью соответствующих показателей.

7. *Параметры микроклимата, которые нормируют на производстве:*

а) температура, скорость движения воздуха, относительная влажность;

б) температура и скорость движения воздуха;

в) температура и относительная влажность;

г) скорость движения воздуха, радиационная температура.

8. *Установите соответствия:*

1. наружные пожары.

2. внутренние пожары.

3. открытые пожары.

4. скрытые пожары.

а) признаки горения можно установить осмотром помещений.

б) возникают и развиваются внутри зданий. Могут быть открытыми и скрытыми.

в) признаки горения (пламя, дым) можно установить визуально.

г) горение протекает в пустотах строительных конструкций, вентиляционных шахтах, внутри торфяной залежи.

9. *Комплекс сердечно-легочной реанимации немедленно выполняется при ...*

а) отсутствии пульса на сонной артерии и реакции зрачков на свет;

б) наличии пульса на запястье и реакции зрачков на свет;

в) потере сознания с сохранением сердечной деятельности.

10. *Основные требования охраны труда на рабочем месте при проведении геодезических, топографических и землеустроительных работ*

Практическое задание (задача)

Минимальное количество задач – 1.

1. Условия труда персонала, в течение всей смены пребывающего в электрическом поле промышленной частоты, соответствовали классу 2. Одна из женщин сообщила о наступлении беременности. Примите обоснованное решение о трудоустройстве беременной женщины. Укажите регламентирующие документы.

2. Определить основной вредный производственный фактор, действующий на работника на его рабочем месте.

На заводе пластмасс в цехе полимеризации на разделке гетинакса циркулярными пилами концентрации пыли гетинакса в зоне дыхания работников составили 0,5-0,89 ПДК. Уровни шума превышают ПДУ на 18-20 дБ на всех частотах. Группа работниц обратилась с жалобами на плохой сон, утомляемость, раздражительность, плаксивость, боли в области сердца, не-

устойчивое артериальное давление.

3. Численность персонала предприятия $P=12\ 000$ чел, в т.ч. 10 % женщины. Количество случаев профзаболеваний $n=3$, в т. ч. 1 – у женщин. Определить коэффициент частоты профзаболеваний $K_{ПЗ}$ и выявить группы риска по половой принадлежности.

$$K_{ПЗ} = n * 10\ 000 / P$$

4. Афинский акрополь за последние десятилетия разрушился сильнее, чем за предшествующие тысячи лет своего существования. Предположите причину ускорения процессов его разрушения.

УК – 9

Наименование оценочного средства	Показатели оценки	Критерии оценивания	Максимально возможное количество баллов
Тест	количество правильно выполненных заданий теста	За каждый правильный ответ 1 балл	10 баллов
Практическое задание (задача)	<ul style="list-style-type: none"> – способность анализировать и систематизировать исходную информацию; – грамотное использование алгоритма выполнения действий (методики, технологии и т.д.); – полнота и обоснованность сделанных выводов на основе интерпретации информации; – достаточность пояснений. 	Полнота и развернутость ответа на поставленный вопрос, оперирование понятиями и терминологией, умение выделить существенные и несущественные его признаки, причинно-следственные связи	5 баллов
Итого			15 баллов

Тест

1. В каком Федеральном Законе РФ содержится определение понятия «Инвалид»?
 - а) Федеральный закон РФ № 273 «Об Образовании в Российской Федерации».
 - б) Федеральный закон № 181-ФЗ «О социальной защите инвалидов в Российской Федерации».
 - в) Федеральный закон № 323-ФЗ «Об основах охраны здоровья граждан в Российской Федерации».
2. В каком году Российская Федерация ратифицировала Конвенцию ООН «О правах инвалидов»?
 - а) 2006
 - б) 2008
 - в) 2012
 - г) 2016
3. В коллективе новый сотрудник с инвалидностью. Укажите наиболее корректные действия со стороны работодателя.
 - а) кадровая служба должна представить нового сотрудника и озвучить диагноз при всех;
 - б) лучше не привлекать внимания к сотруднику с инвалидностью и ничего не предпринимать;
 - в) работодателю необходимо заранее адаптировать рабочее место и определить трудового наставника.
4. Кто НЕ входит в число маломобильных групп населения (МГН)?
 - а) люди с временными ограничениями по здоровью;
 - б) люди с инвалидностью;
 - в) представители старшего поколения;
 - г) люди с животными;
 - д) люди с детьми и детскими колясками.
5. Что такое шрифт Брайля?
 - а) можно выбрать только один вариант;
 - б) хорошо прорисованный шрифт, крупнее стандартного;
 - в) шрифт особого цвета для людей с дальтонизмом;
 - г) рельефно-точечный тактильный шрифт.
6. Что НЕ относится к созданию доступной среды на объекте социальной инфраструктуры?

- а) низкие стойки для обслуживания посетителей, использующих кресло-коляску;
- б) отсутствие порогов и препятствий на путях движения;
- в) стойка с информацией о правах потребителя и жалобной книгой;
- г) автоматические двери.

7. Как правильно называется переводчик, помогающий общаться людям с ограничением слуха?

- а) тифлокомментатор;
- б) тифлосурдопереводчик;
- в) переводчик русского жестового языка.

8. Какой альтернативный формат представления текстовой информации наиболее удобен для людей с ментальными нарушениями?

- а) шрифт Брайля;
- б) доброшрифт;
- в) текст в формате Easy-to-read;
- г) аудиоформат.

9. Какие инструменты обеспечения доступности зданий НЕ предназначены для незрячих?

- а) тактильная разметка;
- б) информационная бегущая строка;
- в) системы информирования и ориентирования.

10. Какие средства адаптации объекта необходимы людям с нарушениями опорно-двигательного аппарата?

- а) первая и последняя ступенька отмечаются контрастной полосой;
- б) нумерация этажей дублируется информационными тактильными табличками;
- в) к началу и концу длины перил добавляется 30 см.

Практическое задание (задача)

По теме «Основные категории лиц с инвалидностью и ОВЗ» предусмотрено выполнение письменной работы. Письменная работа представляет собой моделирование ситуации взаимодействия в учебном или профессиональном пространстве с человеком, имеющим определенные ограничения в состоянии здоровья (по выбору).

Представьте себе, что в Вашем учебном заведении или организации планируется на постоянной основе обучение (профессиональная деятельность) человека с определенными ограничениями в состоянии здоровья. Какие шаги необходимо предпринять руководству организации и рядовым сотрудникам, чтобы обеспечить включение такого человека в образовательный процесс (профессиональную деятельность).

УК – 10

Наименование оценочного средства	Показатели оценки	Критерии оценивания	Максимально возможное количество баллов
Тест	количество правильно выполненных заданий теста	За каждый правильный ответ 1 балл	10 баллов
Практическое задание (задача)	<ul style="list-style-type: none"> – способность анализировать и систематизировать исходную информацию; – полнота и обоснованность сделанных выводов на основе интерпретации информации; – достаточность пояснений. 	Полнота и развернутость ответа на поставленный вопрос, оперирование понятиями и терминологией, умение выделить существенные и несущественные его признаки, причинно-следственные связи	5 баллов
Итого			15 баллов

Тест

1. Продолжите фразу, выбрав правильное утверждение: «Процентная ставка по кредиту - это...»:

- а) доля суммы, которую заёмщику необходимо вернуть кредитору;
- б) отношение возвращаемой суммы к размеру первоначального долга (в процентном выражении);
- в) отношение первоначального долга к размеру возвращаемой суммы (в процентном выражении);
- г) плата за пользование кредитом, выплачиваемая кредитору, которая выражена в процентах к величине одалживаемой суммы, как правило, в расчете на один год.

2. Выберите утверждение из предложенных, которое максимально подходит для характеристики размера финансовой подушки безопасности домохозяйства:

- а) размер финансовой подушки безопасности должен составлять примерно 50 тыс. рублей;
- б) размер финансовой подушки безопасности должен составлять не более двух месячных зарплат;
- в) размер финансовой подушки безопасности должен соответствовать необходимым средствам для того, чтобы прожить без потери качества жизни 3–6 месяцев при потере основного источника доходов;
- г) нет правильного ответа, так как нет каких-либо принципов формирования размера финансовой подушки безопасности.

3. Сбалансированный бюджет - это ситуация, когда:

- а) расходы равны доходам;
- б) расходы меньше доходов;
- в) расходы равны плановым доходам;
- г) плановые расходы равны плановым доходам.

4. Что из перечисленного не относится к обязательным расходам:

- а) расходы на еду и воду;
- б) расходы на платежи по взятому кредиту;
- в) расходы на уплату налогов;
- г) расходы на путешествия по России.

5. Реквизиты вашей карты, которые могут позволить мошенникам получить доступ ко всем хранящимся на счете средствам:

- а) номер карты и имя владельца;
- б) номер карты, имя владельца, срок действия и CVC/CVV-код;

- в) номер карты, имя владельца и CVC/CVV-код;
 - г) мошенники не могут получить доступ к средствам по написанным на карте реквизитам.
6. Банк предлагает вам различные варианты вкладов сроком на 1 год под 7,5 % годовых. При каком из перечисленных ниже вариантов вы получите наибольший доход?
- а) без капитализации;
 - б) с ежегодной капитализацией;
 - в) с ежеквартальной капитализацией;
 - г) с ежемесячной капитализацией.
7. Что такое «льготный период» по кредитной карте:
- а) период бесплатного банковского обслуживания;
 - б) период, когда начисляется повышенный кешбэк;
 - в) период, когда проценты на сумму задолженности не начисляются;
 - г) любое из вышеперечисленного.
8. Какой класс активов из перечисленных имеет максимальный риск:
- а) золото;
 - б) облигации;
 - в) обыкновенные акции;
 - г) производные финансовые инструменты.
9. Отметьте все правильные утверждения:
- а) госпошлина - это налог;
 - б) налог - это общественное благо;
 - в) все налоги уплачиваются в федеральный бюджет;
 - г) налоги бывают прямыми и косвенными;
 - д) все параметры налогов РФ (налоговый период, налоговая база, размер ставок, льготы и т. д.) определяются НК РФ.
10. Какое утверждение правильное:
- а) в распределительной системе взносы работников идут на финансирование выплаты им пенсий в будущем;
 - б) в распределительной системе все пенсионеры получают одинаковую пенсию;
 - в) в накопительной системе взносы работников определяют будущий размер их пенсии;
 - г) накопительная система хорошо защищает будущих пенсионеров с низкими доходами.

Практическое задание (задача)

Минимальное количество задач – 1.

1. Господин Иванов получает N-ную заработную плату. Его заработная плата после уплаты всех видов налогов составляет 30000 рублей. Кроме этого у г-на Иванова есть кое-какие сбережения, которые хранятся в банке, где он работает (под 7 % годовых), что приносит ежемесячный доход в 2000 рублей. Более того, г-н Петров по субботам преподает в одном из вузов, что дополнительно приносит ему 15000 рублей. Также он унаследовал однокомнатную квартиру, от сдачи в аренду которой он ежемесячно получает 17600 рублей. Необходимо посчитать зарплату г-на Петрова.

2. Вкладчик имеет возможность положить в банк на депозит 500 тыс. рублей на 3 года. Выбор производится между двумя банками. Определите, какой вариант наиболее выгоден для вкладчика, если банки предлагают следующие схемы. Первый банк - 7,5 % годовых с начислением и выплатой процентов по истечении каждого года; второй банк - 7 % годовых с ежемесячным начислением процентов и их капитализацией, а также выплатой их вместе со всей суммой по истечении срока вклада.

3. Личные сбережения индивида в возрасте 30 лет составляют 200 тыс. рублей и размещены в финансовые активы, приносящие 10 % годовых дохода (с ежемесячной капитализацией). Ежемесячный доход индивида составляет 25 тыс. рублей, ежемесячные расходы - 20 тыс. рублей. Какими сбережениями он будет располагать к моменту выхода на пенсию (60 лет)?

УК – 11

Наименование оценочного средства	Показатели оценки	Критерии оценивания	Максимально возможное количество баллов
Тест	количество правильно выполненных заданий теста	За каждый правильный ответ 1 балл	10 баллов
Практическое задание (задача)	<ul style="list-style-type: none"> – способность анализировать и систематизировать исходную информацию; – полнота и обоснованность сделанных выводов на основе интерпретации информации; – достаточность пояснений. 	Полнота и развернутость ответа на поставленный вопрос, оперирование понятиями и терминологией, умение выделить существенные и несущественные его признаки, причинно-следственные связи	10 баллов
Итого			20 баллов

Тест

1. *Правовая основа противодействия коррупции в Российской Федерации:*

- а) включает нормативные правовые акты только федерального уровня управления;
- б) включает как общепризнанные принципы и нормы международного права и международные договоры Российской Федерации, так и различные виды нормативных правовых актов Российской Федерации;
- в) включает только Федеральный закон «О противодействии коррупции».

2. *Выберите пример коррупционных действий:*

- а) преподавательская деятельность за вознаграждение в качестве совместителя;
- б) получение любого подарка;
- в) использование служебного положения для получения выгоды в отношении родственников.

3. *К числу основных принципов противодействия коррупции в Российской Федерации НЕ относится принцип:*

- а) конфиденциальности при решении вопроса о привлечении к ответственности за совершение коррупционных правонарушений;
- б) сотрудничества государства с институтами гражданского общества, международными организациями и физическими лицами;
- в) приоритетного применения мер по предупреждению коррупции.

4. *В сфере противодействия коррупции утрата доверия подразумевает:*

- а) утрату доверия государственного гражданского служащего по отношению к представителю нанимателя;
- б) утрату доверия представителя нанимателя по отношению к государственному гражданскому служащему;
- в) утрату доверия комиссии по соблюдению требований к служебному поведению и урегулированию интересов по отношению к руководителю государственного органа.

5. *Граждане Российской Федерации, иностранные граждане и лица без гражданства за совершение коррупционных правонарушений НЕ несут:*

- а) материальную ответственность;
- б) уголовную ответственность;
- в) дисциплинарную ответственность.

6. *В соответствии с Федеральным законом «О противодействии коррупции» коррупция:*

- а) возможна только в государственном секторе экономики;

б) не включает случаи, когда незаконная выгода должностного лица незначительна (не превышает одной тысячи рублей);

в) связана с незаконным использованием должностного положения в целях приобретения имущественной выгоды.

7. *Что относится к одной из организационных основ противодействия терроризму Президента Российской Федерации:*

а) организация разработки и осуществления мер по предупреждению терроризма и минимизацию и (или) ликвидацию последствий проявлений терроризма

б) организация реализации государственной политики в области противодействия терроризму на территории субъекта Российской Федерации

в) определение основных направлений государственной политики в области противодействия терроризму.

8. *Кто (что) согласно ФЗ №35-ФЗ организует и проводит в муниципальных образованиях информационно-пропагандистские мероприятия по разъяснению сущности терроризма и его общественной опасности, а также по формированию у граждан неприятия идеологии терроризма, в том числе путем распространения информационных материалов, печатной продукции, проведения разъяснительной работы и иных мероприятий?*

а) Органы местного самоуправления

б) Правительство Российской Федерации

в) Государственные правоохранительные органы

г) Вооруженные Силы Российской Федерации

9. *Государственный служащий обязан предоставлять сведения о доходах следующих членов семьи:*

а) на всех родственников;

б) на всех близких родственников, включая родителей, а также сестер и братьев;

в) на супругу(а) и детей.

10. *Организует работу по оказанию медицинской и иной помощи лицам, пострадавшим в результате террористического акта, совершенного на территории субъекта Российской Федерации, и лицам, участвующим в его пресечении, проведение аварийно-спасательных работ, восстановление нормального функционирования и экологической безопасности поврежденных или разрушенных объектов в случае совершения террористического акта на территории субъекта Российской Федерации*

а) Правительство Российской Федерации

б) Президент Российской Федерации

в) Высшее должностное лицо субъекта Российской Федерации

г) Высший исполнительный орган государственной власти субъекта Российской Федерации.

Практическое задание (задача)

1. Пузырьков, являясь преподавателем государственного вуза, получил ценный подарок на день рождения от студентов в период государственной итоговой аттестации. Через месяц Пузырьков сдал подарок в отдел кадров с заявлением о добровольной передаче подарка в собственность вуза. В день передачи подарка в местной газете была опубликована статья, в которой студенты данного вуза поставили под сомнение репутацию преподавателя и образовательной организации, в которой он работает. Дайте правовую характеристику совершенного деяния со ссылкой на нормы законодательства Российской Федерации.

2. На территории торгового центра проводилась контртеррористическая операция. Вы пошли поздним вечером в магазин за продуктами. Вас остановила полиция и потребовала показать документы для удостоверения личности. Документов у вас не оказалось и вас увезли в полицейский участок. Имела ли право полиция увести вас в участок для удостоверения личности? Ответ сформулируйте, ссылаясь на ФЗ №35 «О противодействии терроризму».

ОПК-1

Наименование оценочного средства	Показатели оценки	Критерии оценивания	Максимально возможное количество баллов
Тест	количество правильно выполненных заданий теста	За каждый правильный ответ 1 балл	10 баллов
Практическое задание (задача)	– способность анализировать и систематизировать исходную информацию; – полнота и обоснованность сделанных выводов на основе интерпретации информации; – достаточность пояснений.	Полнота и развернутость ответа на поставленный вопрос, оперирование понятиями и терминологией, умение выделить существенные и несущественные его признаки, причинно-следственные связи	5 баллов
Итого			15 баллов

Тест

1. Несущие стены это....

- а) стены которые воспринимают нагрузку от собственной массы и других конструкций и передающие ее на основание
- б) стены передающие на фундаменты нагрузку от собственной массы, ветровую нагрузку
- в) стены которые воспринимают нагрузку только от собственной массы конструкций
- г) все стены здания (наружные, внутренние, стены делящие здания на отдельные помещения)

2. На комплексном чертеже здания размеры проставляются...

- а) в метрах
- б) в миллиметрах
- в) в сантиметрах
- г) в дециметрах



3. Штрихпунктирной линией на строительных чертежах выполняются...

- а) видимые контуры сечений
- б) контуры за плоскостью сечений
- в) осевые линии
- г) позиции сечений
- д) все контуры изображения

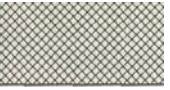

4. Каким этапом в процессе выполнения чертежа выполняется вычерчивание наружных и внутренних стен:

- а) первый этап
- б) второй этап
- в) третий этап
- г) четвертый этап
- д) пятый этап

5. Выберите штриховку древесины вдоль волокон:

- a) 
- б) 
- в) 
- г) 

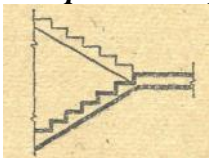
6. Выберите изображение лестницы в разрезе:

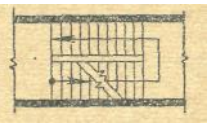
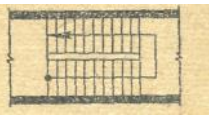
- a) 
- б) 
- в) 
- г) 

7. Конструктивный элемент здания, называемый перегородками это...

- а) элемент, передающий нагрузку от здания на грунт – основание
- б) элемент здания разделяющий его на отдельные помещения
- в) элемент здания, выполняющий ограждающие и несущие функции между этажами
- г) элемент здания, выполняющий функции защиты здания от атмосферных осадков

8.  Данный рисунок обозначает:

- а) Изображение оконного проема без четвертей с одинарными переплетами на плане
- б) Изображение оконного проема без четвертей с одинарными переплетами на разрезе
- в) Изображение оконного проема с четвертями с двойными переплетами на плане
- г) Изображение оконного проема без четвертей с двойными переплетами на разрезе

9. Уровень чистого пола первого этажа на строительных чертежах принимают за _____ высотную отметку.

10. Высотные отметки на строительных чертежах проставляются в _____ .

Практическое задание (задача)
Минимальное количество задач – 1

Задача 1. Рассчитайте уровень обеспеченности строительства жилого дома силикатным кирпичом, если предстоит за 6 месяцев работы выполнить 1600 м^3 кирпичной кладки, а фактический запас кирпича на складе составляет 600 тыс.шт.

СПРАВОЧНО: расход кирпича на 1 м^3 кирпичной кладки -384 шт.

Задача 2. На рисунке представлен объект, состоящий из двух одинаковых зданий, соединенных переходом. Подземной части в доме нет.

Высота здания составляет 3 м.

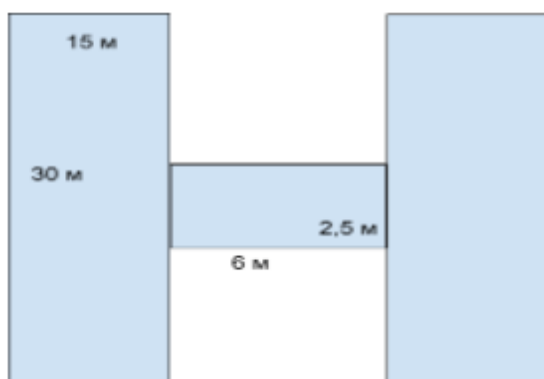

Найдите строительный объем здания.

Задача 3. Рассчитайте уровень обеспеченности строительства жилого дома силикатным кирпичом, если предстоит за 6 месяцев работы выполнить 2900 м^3 кирпичной кладки, а фактический запас кирпича на складе составляет 1120 тыс.шт.

СПРАВОЧНО: расход кирпича на 1 м^3 кирпичной кладки -384 шт.

Задача 4. Два человека построили себе дома в одной местности: один дом с оборудованием отмотки водостоком, другой - без неё. Назовите последствия.

ОПК-2

Наименование оценочного средства	Показатели оценки	Критерии оценивания	Максимально возможное количество баллов
Тест	количество правильно выполненных заданий теста	За каждый правильный ответ 1 балл	10 баллов
Практическое задание (задача)	– способность анализировать и систематизировать исходную информацию; – полнота и обоснованность сделанных выводов на основе интерпретации информации; – достаточность пояснений.	Полнота и развернутость ответа на поставленный вопрос, оперирование понятиями и терминологией, умение выделить существенные и несущественные его признаки, причинно-следственные связи	5 баллов
Итого			15 баллов

Тест

Вопрос 1. По каким признакам можно отличить основные улицы от второстепенных в сельских поселениях?

- а) По дорожному покрытию.
- б) По количеству полос движения и ширине полос.
- и) По лотку для отвода дождевых вод.
- г) По общей ширине улиц.

Вопрос 2. Минимальная глубина заложения наружных канализационных труб должна быть не менее

- а) Нормативной глубины промерзания грунтов.
- б) Нормативной глубины промерзания грунтов плюс 0,5 м.
- в) Нормативной глубины промерзания грунтов минус 0,3 м.
- г) 2 м.

Вопрос 3. Электрические сети какого напряжения прокладываются в поселениях с централизованной системой электроснабжения?

- а) Высокого и низкого.
- б) Низкого и среднего.
- в) Высокого, среднего и низкого.
- г) Низкого.

Вопрос 4. К каким зданиям подводятся газопроводы низкого давления.

- а) К жилым зданиям этажностью до 10 этажей.
- б) К котельным средней мощности.
- в) Ко всем типам зданий.
- г) К зданиям, где установлены газовые приборы.

Вопрос 5. Для каких категорий автомобильных дорог обязательно наличие пересечений с другими дорогами на разных уровнях?

- а) Для всех.
- б) При наличии 4-х и более полос движения.
- в) первой и второй категорий.
- г) Ia, Ib.

Вопрос 6. Ширина земляного полотна по верху автомобильной дороги включает в себя:

- а) Проезжую часть, обочины.
- б) Водоотводные канавы и проезжую часть.
- в) Кювет резерв, обочины, проезжую часть и водоотводные устройства.
- г) Водоотводные канавы, обрезы, насыпи.

Вопрос 7. В каком месте на плане улиц можно прокладывать кабельные линии связи?

- а) Везде.
- б) Ближе к красной линии по свободной территории.
- в) Под проезжей частью.
- г) между водопроводом и канализацией.

Вопрос 8. Как осуществляется подача воды к растениям при капельном орошении?

- а) Подъёмом грунтовых вод.
- б) Разбрызгиванием поливальными установками.
- в) Подачей трубками к корням растений.
- г) Подачей воды по мелким каналам между рядами растений.

Вопрос 9. Когда применяются водозащитные дамбы?

- а) Для защиты территорий от затопления.
- б) Для защиты территорий от подтопления.
- в) Для отвода воды с территории.
- г) Для защиты территории от ветра.

Вопрос 10. К основным элементам оросительной системы относятся

- а) осушительные канавы и сборные каналы
- б) каналы перехватывающие; магистральный канал; водосброс
- в) осушительные канавы; сборные каналы; каналы перехватывающие; магистральный канал; водосбро

Практическое задание (задача)

Минимальное количество задач – 1



Задание 1. Выполнить анализ представленной таблицы

Таблица – Баланс земель по угодьям

№ П/П	Наименования угодий	Площадь (га)	Удельный вес в общем балансе %%
1	Земли под жилыми кварталами сельских населенных пунктов	2,21	0,15
2	Земли под фермы	22,42	1,49
3	Земли под склады, гаражи, ремонтные базы и т.д.	1,85	0,12
4	Земли под водоемами, реками, реками и каналами	23,25	1,54

5	Земли под автодорогами	8,31	0,55
6	Земли под полевыми дорогами, скотопрогонами	1,55	0,10
7	Земли под сельхозугодиями:	1093,71	72,48
7.1	- пашня	521,77	34,58
7.2	- сенокос	381,44	25,28
7.3	- пастбище	220,49	14,62
8	Земли под лесной массив	88,97	5,89
9	Земли под зону отдыха	29,60	1,96
10	Земли общего пользования	207,35	13,72
	Итого	1509,05	100

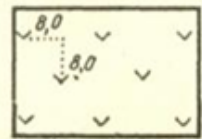
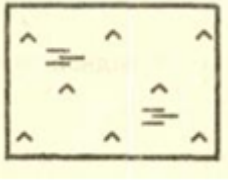
Задание 2. Опознать условные знаки топографических и землеустроительных карт масштабов 1:5 000 и 1:10 000 и указать их названия в таблице:

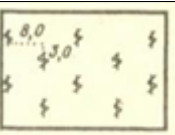
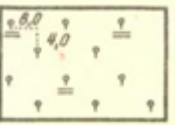
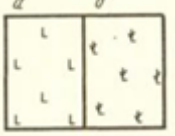
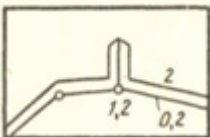
1	
2	
3	
4	
5	
6	
7	

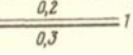
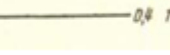
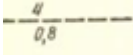
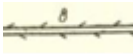
8	
9	<p>1. </p> <p>2. </p> <p>3. </p> <p>4. </p>

Задание 3. Проанализировать представленный план местности и ответить на вопросы, обозначив правильный ответ

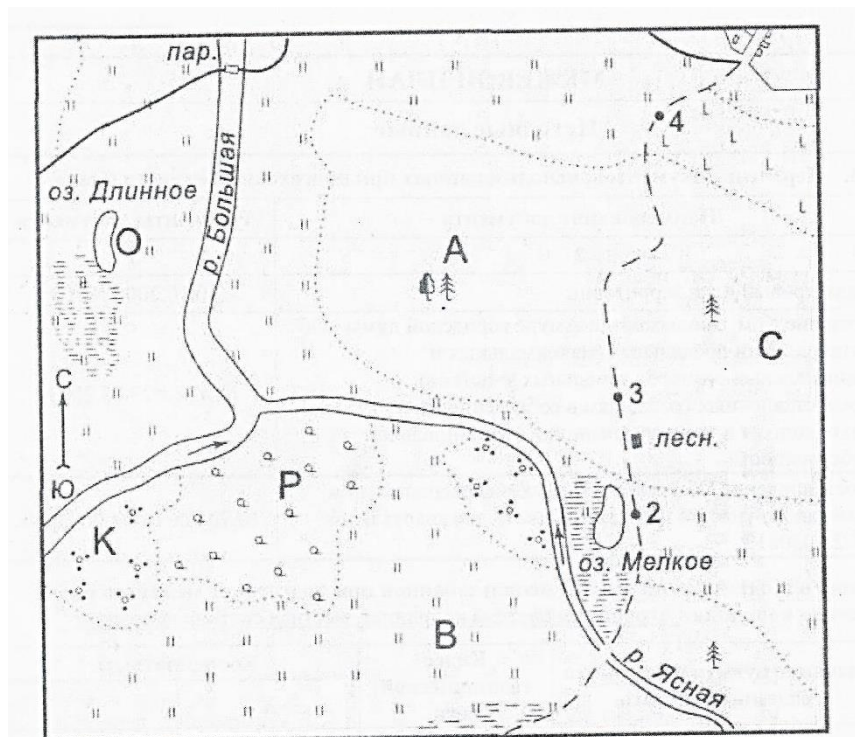

Рисунок

1. На плане местности (см. рис.) буквой С обозначен условный знак:
 1. кустарника
 2. хвойного леса
 3. болота
 3. редколесья
2. На плане местности (см. рис.) буквой О обозначен условный знак:
 1. кустарника
 2. смешанного леса
 3. озера
 4. сада.
3. На плане местности (см. рис.) буквой К обозначен условный знак:
 1. кустарника
 2. смешанного леса

3. озера

4. сада

4. На плане местности (см. рис.):

1. озеро Длинное расположено южнее озера Мелкое;
2. хвойный лес расположен к западу от озера Длинное;
3. болото окружает озеро Мелкое с юга на запад;
4. река Ясная является левым притоком реки Большой.

5. На плане местности (см. рис.):

1. просека проходит с запада на восток;
2. домик лесника расположен на южной окраине хвойного леса;
3. озеро Длинное вытянуто с юго-запада на северо-восток;
4. вырубка расположена на западной окраине смешанного леса.

6. На плане местности (см. рис.):

1. хвойный лес расположен к западу от озера Длинное;
2. река Ясная является правым притоком реки Большой;
3. озеро Длинное вытянуто с юго-запада на северо-восток;
4. домик лесника расположен на северной окраине хвойного леса.

Задание 4. По изображению рельефа горизонталями на рисунке определить высоту сечения, а также формы рельефа, характерные точки и линии рельефа (гора, холм, вершина, хребет, промоина, овраг, обрыв, склон, балка, яма, курган)

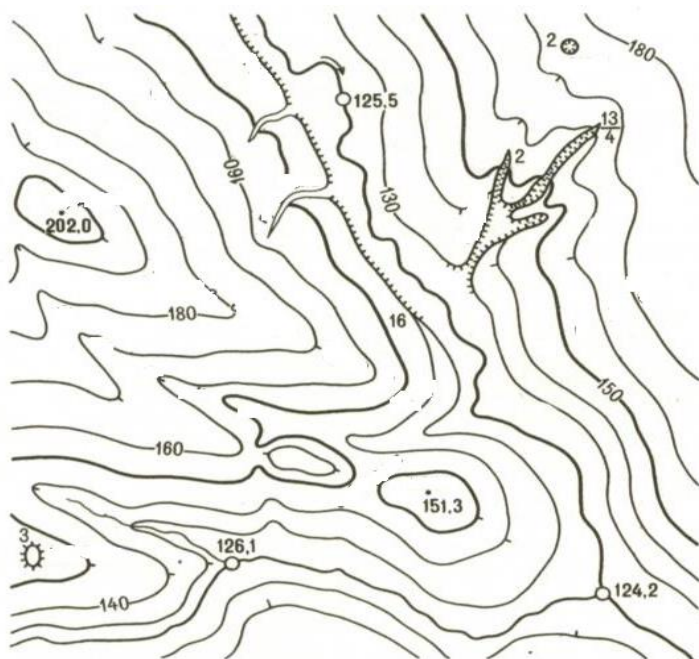

Задание 5. Определить масштаб карты по измеренному на ней отрезку и горизонтальному проложению соответствующего расстояния на местности:

1. 36,8 мм – 7 360 м
2. 7,3 мм – 730 м

ОПК-3

Наименование оценочного средства	Показатели оценки	Критерии оценивания	Максимально возможное количество баллов
Тест	количество правильно выполненных заданий теста	За каждый правильный ответ 1 балл	20 баллов
Итого			20 баллов

Тест

1. Имущественные отношения – это отношения по поводу:

- а) собственности;
- б) взаимовыручки;
- в) производства;

2. Право собственности защищается государством.

- а) верно;
- б) частично верно;
- в) неверно;

3. Что из перечисленного не может быть собственностью гражданина РФ?

- а) жилой дом;
- б) автомобиль;
- в) территория природного парка.

4. Как называется процесс передачи или продажи государственного имущества в частную собственность?

- а) национализация;
- б) приватизация;
- в) кооперация;

5. Нематериальным объектом права собственности является:

- а) домашнее животное;
- б) электронный вклад в банке;
- в) интеллектуальная собственность;

6. Муниципальная собственность – это имущество, принадлежащее:

- а) городским поселениям;
- б) областям;
- в) краям;

7. Извлечение из имущества полезных свойств –

- а) владение;
- б) пользование;
- в) распоряжение;

8. Ценность земельного участка как объекта недвижимости будет выше

- а) чем выше спрос, на объекты, возводимые на этом участке
- б) если он отведен для строительства жилья в промышленной зоне
- в) если он обеспечен инженерными сетями
- г) если он вдали от транспортных сетей

9. Частные инвестиции в недвижимость направлены на ...

- а) создание новых и реконструкцию действующих производственных мощностей
- б) регулирование экономики
- в) получение прибыли

10. Величина инвестиций по инвестиционному проекту в недвижимость – это ...

- а) объем средств, которые инвестор готов вложить в инвестиционный проект
- б) размер капиталовложений, предусмотренных инвестиционным проектом
- в) работа с банком по получению кредита под инвестиционный проект

11. На первом этапе оценки инвестиционного проекта производится ...

- а) исчисление стоимости земли и доходности при выполнении инвестиционного проекта
- б) определение валовой стоимости проекта
- в) определение всех затрат на застройку

12. К муниципальной собственности относятся:

- а) дороги местного значения.
- б) государственная казна.
- в) водные запасы.
- г) объекты инженерной инфраструктуры.

13. Что из названного не относится к имущественным правоотношениям?

- а) аренда жилого помещения
- б) право автора на литературное произведение
- в) купля-продажа компьютерной техники

14. Совместная собственность на недвижимость может быть ...

- а) делимой по решению суда
- б) не делимой
- в) делимой с согласия всех участников данной недвижимости

15. Условия оформления договора купли – продажи недвижимости

- а) в письменной форме
- б) в устной форме
- в) с обязательной государственной регистрацией
- г) можно не регистрировать сделку

16. Вещное право пользования чужой вещью в интересах определенного лица – это ...
(сервитут)

17. Конкурс – это ...

- а) публичный способ продажи объекта покупателю, предложившему максимальную цену без возложения на него каких-либо обязательств
- б) форма проведения подрядных торгов, на которых осуществляется продажа права заключения договора подряда на реализацию проекта
- в) способ продажи, предусматривающий предложение покупателем максимальной цены при условии выполнения им по отношению к объекту определенных обязательств – социальных или инвестиционных

18. Договор аренды заключается в ...

- а) письменной форме, удостоверяется нотариусом и регистрируется
- б) письменной форме и удостоверяется нотариусом
- в) письменной форме
- г) устной форме

19. Основные функции по управлению городской недвижимостью сосредоточены в

- а) имущественно-земельном комплексе
- б) социально-экономическом комплексе
- в) социально-политическом комплексе

20. Сдача имущества в наем физическим лицом не считается предпринимательской деятельностью.

- а) верно
- б) не верно

ОПК -4

Наименование оценочного средства	Показатели оценки	Критерии оценивания	Максимально возможное количество баллов
Тест	количество правильно выполненных заданий теста	За каждый правильный ответ 1 балл	10 баллов
Практическое задание (задача)	<ul style="list-style-type: none"> – способность анализировать и систематизировать исходную информацию; – полнота и обоснованность сделанных выводов на основе интерпретации информации; – достаточность пояснений. 	Полнота и развернутость ответа на поставленный вопрос, оперирование понятиями и терминологией, умение выделить существенные и несущественные его признаки, причинно-следственные связи	5 баллов
		ИТОГО	15 баллов

Тест

1. Прямоугольные координаты точки F (X и Y) составляют:...

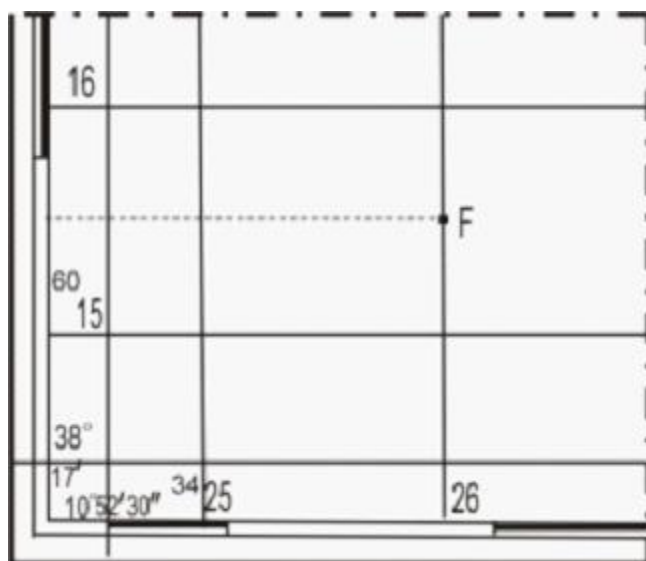

1. X = 6015500 м; Y = 426000 м
2. X = 6015500 м; Y = 342600 м
3. X = 701505 м; Y = 325000 м
4. X = 601600 м; Y = 425000 м

2. Отсчет по лимбам горизонтального круга (ГК) и вертикального (ВК) теодолита 2Т30П составляет...

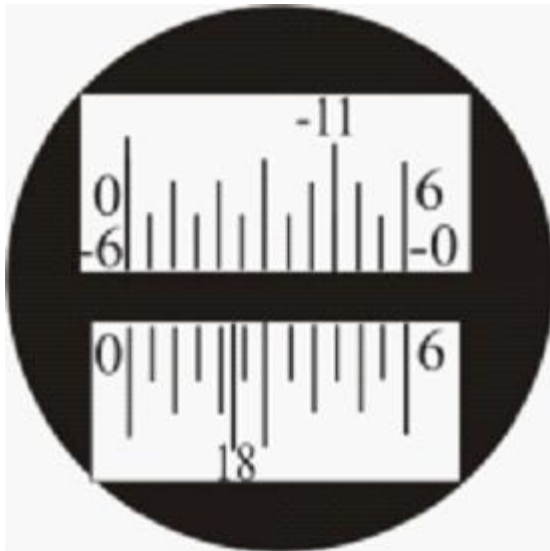

1. ГК18°45' ; ВК-11°30'
2. ГК11°45' ; ВК18°32'
3. ГК18°23' ; ВК-11°15'
4. ГК18°37' ; ВК-11°45'

3. Цифрой 1 на рисунке обозначена...

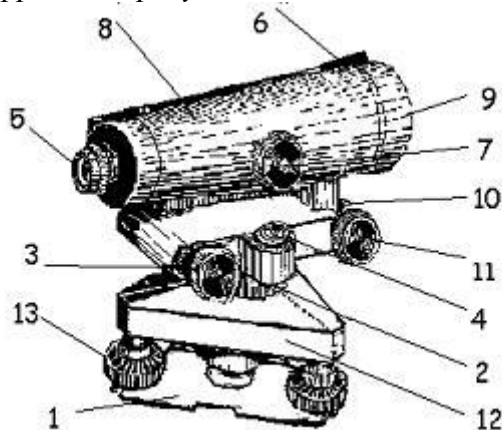

1. пружинящая пластина с втулкой
2. уровень
3. прицел
4. кремальера

4. Сумма измеренных углов замкнутого восьмиугольного теодолитного хода

$\Sigma \beta_{изм} = 1080^{\circ}01'$. При этих условиях угловая невязка составляет...

1. $f_{\beta} = -0^{\circ}02'$
2. $f_{\beta} = -0^{\circ}01'$
3. $f_{\beta} = 0^{\circ}02'$
4. $f_{\beta} = 0^{\circ}01'$

5. Высотный ход проложен от пункта А с отметкой $H_A = 91,114$ м, до пункта В, отметка которого $H_B = 90,010$ м. Сумма средних измеренных превышений $\Sigma h_{ср} = -1104$ мм. В

этом случае невязка в превышениях равна...

1. $f_h = -10\text{мм}$
2. $f_h = 0\text{мм}$
3. $f_h = +0,001\text{м}$
4. $f_h = -20\text{мм}$

6. При тахеометрической съемке основным способом определения планового положения точек относительно пунктов съемочного обоснования является...

1. полярный способ
2. способ створов
3. способ прямоугольных координат
4. способ угловых и линейных засечек

7. Отметка точки В при высоте сечения рельефа 1 м равна...

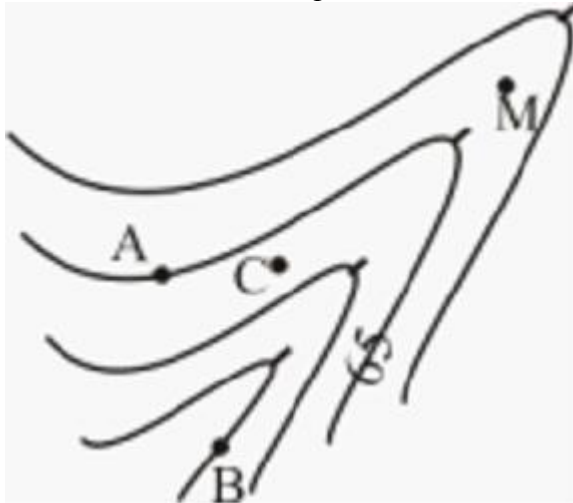

1. 67,00 м
2. 63,00 м
3. 68,00 м
4. 60,00 м

8. В каком направлении увеличиваются номера зон от Гринвичского меридиана

- 1) на восток
- 2) на запад
- 3) в любом направлении

9. Какие координаты помещаются в основной раздел каталогов пунктов государственной геодезической сети?

1. Плоские прямоугольные координаты в проекции Гаусса-Крюгера с шестиградусными зонами
2. Пространственные координаты в геоцентрической системе

10. Отсчеты по рейке: по нижней нити 140 см, по верхней – 100 см. Коэффициент дальномеров 99. Чему равно дальномерное расстояние (в м)?

1. 396.0
2. 239.6
3. 39.6

Практическое задание (задача)

Минимальное количество задач – 1.

1. Средняя квадратическая ошибка непосредственного измерения угла инструментом равна $\pm 30''$. Определить минимальное число измерений, необходимое для получения результата со средней квадратической ошибкой не более $\pm 10''$.
2. Средняя квадратическая ошибка угла $m_{\beta} = \pm 10''$. Найти среднюю квадратическую погрешность (СКП) суммы 25 углов.
3. Средняя квадратическая ошибка непосредственного измерения угла инструментом равна $\pm 30''$. Получено 9 результатов измерений. Определить среднюю квадратическую погрешность среднего арифметического значения.
4. Средняя квадратическая ошибка измерения угла $m = \pm 0',5$, вес $p = 4$. Вычислить среднюю квадратическую ошибку единицы веса.
5. Определить вес результата измерения p , если известна средняя квадратическая погрешность данного результата равная $m = \pm 0',5$.

ОПК-5

Наименование оценочного средства	Показатели оценки	Критерии оценивания	Максимально возможное количество баллов
Тест	количество правильно выполненных заданий теста	За каждый правильный ответ 1 балл	10 баллов

Тест

1. Укажите верный вариант ответа на вопрос: «что такое рациональное природопользование?»:

1. одностороннее потребительское отношение к природе, стремление взять как можно больше, без заботы о последствиях;
2. охрана природных комплексов в различных формах, вплоть до создания заповедников;
3. использование способности природы к самовосстановлению;
4. максимально полное извлечение из природного ресурса всех полезных веществ и энергии при условии минимального нарушения интегрального ресурсного потенциала и сохранения высокого качества природной среды.

2. Определение понятия "плодородие почвы":

1. способность почвы обеспечивать растение благоприятными условиями жизнедеятельности;
2. способность почвы обеспечивать растения питательными веществами;
3. способность почвы обеспечивать растения водой, воздухом и питательными веществами на протяжении их жизни;
4. способность почвы обеспечивать растения водой и питательными веществами.

3. Основные технологические операции при обработке почвы:

1. рыхление, крошение, выравнивание;
2. оборачивание, рыхление, перемешивание, выравнивание, уплотнение;
3. выравнивание, уплотнение, подрезание сорняков.
4. оборачивание, уплотнение;

4. Что такое система обработки почвы?

1. совокупность научнообоснованных приемов обработки с целью создания условий для выращивания с. х. культур;
2. выполнение приемов обработки в определенной последовательности;
3. несколько приемов обработки, выполняемых в определенной последовательности;
4. совокупность научнообоснованных приемов обработки, выполняемых в определенной последовательности, с целью создания соответствующих условий для роста и развития с. х. культур.

5. Факторы деградации почв это:

1. засоренность;
2. снижение уровня питательных веществ;
3. потеря гумуса;
4. развитие эрозионных процессов заовраженности.

6. Противоэрозионные виды обработки почвы это:

1. своевременная обработка почвы;
2. дискование почв;
3. вспашка поперек склонов;

4. гребне-рядовая технология.

7. *Что такое эрозия почвы?*

1. смыл водой верхнего наиболее плодородного слоя почвы;
2. выдувание посевов;
3. образование оврагов потоками воды;
4. Процессы разрушения и перемещения верхнего наиболее плодородного слоя почвы водой и ветром.

8. *Укажите основное свойство почвы:*

1. кислотность;
2. пластичность;
3. рыхлость;
4. теплопроводность;
5. плодородие;
6. противозерозионность

9. *Как называется процесс обогащения верхних горизонтов почвы элементами питания:*

1. круговорот азота;
2. малый круговорот веществ в природе;
3. большой круговорот в природе;
4. денитрификация.

10. *Каким способом можно повысить плодородие кислых почв:*

1. внесение гипса, известняка-ракушечника;
2. промывка почв;
3. внесение известковой породы.

ОПК-6

Наименование оценочного средства	Показатели оценки	Критерии оценивания	Максимально возможное количество баллов
Тест	количество правильно выполненных заданий теста	За каждый правильный ответ 1 балл	12 баллов

Тест

1. Найдите соответствие:

- а) месяц, декада, смена, час.
- б) 1 год
- в) 10-15 лет;
- г) 5 лет;

Долгосрочное планирование	
Среднесрочное планирование	
Текущее планирование	
Оперативное планирование	

2. Найдите лишний рабочий процесс полевых работах:

- а) работы по обследованию земель,
- б) работы по составлению, согласованию и перенесению проекта землеустройства в натуру;
- в) разработка технического проекта и оформление землеустроительных документов

3. Кадастровой деятельностью является

а) выполнение работ в отношении недвижимого имущества в соответствии с установленными федеральным законом требованиями, в результате которых обеспечивается подготовка документов, содержащих необходимые для осуществления государственного кадастрового учета недвижимого имущества сведения о таком недвижимом имуществе, и оказание услуг в установленных настоящим Федеральным законом случаях.

б) управленческая деятельность, связанная с составлением планов организации (предприятия) и ее составных частей

в) регламентация порядка последовательных, направленных на достижение конечной цели

4. Документ, необходимый для государственной регистрации объектов капитального строительства (ОКС): зданий, строений, сооружений.

- а) технический план;
- б) межевой план;

5. Документ, в котором отражаются сведения, внесенные в государственный кадастр недвижимости (ГКН), а также данные об образуемом земельном участке (участках), части (частях) земельного участка либо новые сведения, необходимые для внесения в ГКН:

- а) технический план;
- б) межевой план.

6. Верно ли суждение: Производственный процесс в кадастровой деятельности направлен на формирование документов: межевого плана, технического плана или акта обследования (согласно закону о ГКН), сочетает в себе как правовые операции, так и технические и экономические.

- а) да;
- б) нет

7. В кадастровой деятельности производственными процессами являются полевые и камеральные работы, результатами которых является услуги по подготовке документов для государственного кадастрового учета

- а) основными
- б) вспомогательными
- в) обслуживающими

8. Какие виды ответственности могут быть применены к кадастровому инженеру, являющегося работником юридического лица и членом саморегулируемой организации в сфере кадастровой деятельности, при выявлении разного рода правонарушений?

- а) уголовная;
- б) административная;
- в) имущественная;
- г) дисциплинарная;
- д) семейная.

9. Что относится к результатам кадастровой деятельности?

- а) межевой план;
- б) технический план;
- в) акт обследования;
- г) карта (план) объекта землеустройства;
- д) схема расположения земельного участка на кадастровом плане.

10. Какой орган осуществляет ведение кадастра в России

- а) Роснедвижимость
- б) Росреестр
- в) Министерство экономического развития
- г) Все вышеперечисленные органы

11 Какой орган является разработчиком нормативно-законодательной базы в сфере ведения кадастра

- а) Росреестр
- б) Роснедвижимость
- в) Министерство экономического развития
- г) Все вышеперечисленные органы

12. Какие работы выполняют кадастровые инженеры

- а) Координирование границ недвижимого имущества и подготовку межевых планов
- б) Государственный кадастровый учет
- в) Государственную регистрацию прав
- г) Все вышеперечисленные работы

ОПК-7

Наименование оценочного средства	Показатели оценки	Критерии оценивания	Максимально возможное количество баллов
Тест	количество правильно выполненных заданий теста	За каждый правильный ответ 1 балл	10 баллов

Тест

1. Подлежат ли сведения о вещных правах на объект недвижимости включению в Реестр объектов недвижимости?

- а) да
- б) нет
- в) да, если право зарегистрировано после 1 марта 2008 года

2. Из чего состоит Реестр объектов недвижимости?

- а) из реестров объектов недвижимости кадастровых округов, ведение которых осуществляется на электронных носителях; форм государственных реестров земель кадастровых районов, содержащих сведения о ранее учтенных земельных участках, и журналов учета кадастровых номеров кадастровых районов на бумажных носителях
- б) из дежурной кадастровой карты и кадастровых дел на электронных носителях
- в) из совокупности межевых планов, ведение которых осуществляется на электронных носителях; иных документов, содержащих сведения о ранее учтенных земельных участках

3. Что является результатом кадастровой деятельности?

- а) государственный кадастровый учет недвижимого имущества
- б) государственная регистрация прав
- в) подготовка документов, содержащих необходимые для осуществления кадастрового учета сведения о недвижимом имуществе

4. Каким образом нельзя сделать запрос о предоставлении сведений, внесенных в государственный кадастр недвижимости?

- а) в электронной форме посредством отправки отсканированного бланка запроса с использованием веб-сервисов
- б) в виде бумажного документа, заверенного у нотариуса
- в) на бумажном бланке, отправленном по почте

5. В каком случае в государственный кадастр недвижимости может быть включена отметка о наличии земельного спора о местоположении границ земельных участков?

- а) при уточнении местоположения границ земельного участка в рамках индивидуальных кадастровых работ;
- б) при выделе доли в праве общей собственности на земельный участок из состава земель сельскохозяйственного назначения;
- в) при образовании земельного участка путем раздела;
- г) при исправлении кадастровой ошибки в местоположении границ земельного участка в рамках индивидуальных кадастровых работ;
- д) при проведении комплексных кадастровых работ

6. Найдите лишнее понятие.

- а) сооружение;

- б) объект незавершенного строительства;
- в) здание;
- г) многоквартирный дом;
- д) квартира.

7. *Найдите лишнее понятие.*

- а) собственность;
- б) пожизненное наследуемое владение;
- в) постоянное (бессрочное) пользование;
- г) аренда;
- д) сервитут

8. *В государственной регистрации прав может быть отказано в случае, если...*

- а) правоустанавливающий документ об объекте недвижимого имущества свидетельствует об отсутствии у заявителя прав на данный объект недвижимого имущества;
- б) заявитель не представил кадастровый паспорт земельного участка
- в) имеется судебный спор о границах земельного участка

9. *Датой государственной регистрации прав на объект недвижимости является...*

- а) день выдачи свидетельства о государственной регистрации прав и иных документов, подтверждающих осуществление государственной регистрации прав
- б) дата внесения в Единый государственный реестр недвижимости записи о соответствующем праве, об ограничении права или обременении объекта недвижимости.
- в) день подачи документов на государственную регистрацию прав

10. *Государственная регистрация прав на недвижимое имущество - это*

- а) внесение сведений в специальный кадастр недвижимости обо всем недвижимом имуществе, его существовании, либо прекращении его существования.
- б) юридический акт признания и подтверждения возникновения, изменения, перехода, прекращения права определенного лица на недвижимое имущество или ограничения такого права и обременения недвижимого имущества.
- в) процесс определения отдельных прав в отношении оцениваемого объекта недвижимости.

ОПК-8

Наименование оценочного средства	Показатели оценки	Критерии оценивания	Максимально возможное количество баллов
Тест	количество правильно выполненных заданий теста	За каждый правильный ответ 1 балл	11 баллов

Тест

1. Главным структурным элементом системы образования являются...

- федеральные органы управления образованием
- образовательные программы и государственные образовательные стандарты
- образовательные учреждения
- коллегиальные органы управления

2. Логически завершенная часть учебного материала, обязательно сопровождаемая контролем знаний и умений учащихся, называется...

- модулем
- разделом
- темой
- параграфом

3. Нормативные требования к организации и проведению образовательного процесса – это ...

- педагогические концепции
- дидактические теории
- дидактические принципы
- закономерности обучения

4. К достоинствам дистанционного обучения относится...

- взаимодействие в образовательном процессе
- учет индивидуальных способностей, потребностей учащихся
- постоянный контроль
- репродуктивный характер усвоения знаний

5. Оценкой в процессе обучения называется ...

- проверка знаний учащихся
- балльная система, определяющая уровень успеваемости учащихся
- качественный показатель уровня и глубины знаний учащихся
- количественный показатель оценки знаний учащихся

6. Материальные или идеальные объекты, предназначенные для усвоения знаний, формирования опыта познавательной и практической деятельности, называются _____ обучения

- моделями
- принципами
- средствами
- формами

7. Учебное заведение, сочетающее обучение и научную деятельность, смысл которого изначально понимался как «союз людей, заинтересованных в науке», называется...

- академией
- высшей школой
- институтом
- университетом

8. К группе организационно-структурных педагогических функций относится _____ функция

- информационная
- гностическая
- конструктивная
- мобилизующая

9. План аннотации состоит из...

- сжатого изложения позиции автора источника
- заключения в) анализа содержания источника
- выходных данных источника
- уточнения тиража источника

10. Уровень обученности и подготовленности к выполнению определенного вида деятельности по полученному направлению подготовки или специальности называется

- специальностью
- профессией
- квалификацией
- конкурентоспособностью

11. Описание системы признаков, характеризующих ту или иную профессию, перечень норм и требований к работнику называется

- должностной инструкцией
- государственным образовательным стандартом
- технологией
- профессиограммой

ОПК-9

Наименование оценочного средства	Показатели оценки	Критерии оценивания	Максимально возможное количество баллов
Практическое задание (задача)	<ul style="list-style-type: none"> – способность анализировать и систематизировать исходную информацию; – полнота и обоснованность сделанных выводов на основе интерпретации информации; – достаточность пояснений. 	Полнота и развернутость ответа на поставленный вопрос, оперирование понятиями и терминологией, умение выделить существенные и несущественные его признаки, причинно-следственные связи	10 баллов
	–	Итого	10 баллов

Практическое задание

Используя персональный компьютер с доступом к сети Internet и установленным пакетом Microsoft Office, необходимо выполнить следующее **комплексное практическое задание**:

1. Заполнить таблицу, содержащую данные о пяти земельных участках кадастрового квартала 27.22.0030101 г. Комсомольска-на Амуре по выбору студента. Необходимые данные нужно найти, используя публичную карту официального сайта Росреестра в сети Internet. Ссылки на источники данных нужно привести в примечаниях к этой же таблице.

Таблица:

№ п/п	кадастровый номер	Категория земель	адрес	площадь	Дата внесения в ЕГРН

2. Сделать скриншот. Дать описание кадастровому кварталу.

3. Используя встроенные инструменты электронных таблиц, построить диаграмму соотношения площадей выбранных земельных участков к общей площади кадастрового квартала (100%).

4. Сохранить созданный файл.

5. Выслать данный полученный файл на адрес электронной почты kkig@knastu.ru

ПК-1

Наименование оценочного средства	Показатели оценки	Критерии оценивания	Максимально возможное количество баллов
Тест	количество правильно выполненных заданий теста	За каждый правильный ответ 1 балл	12 баллов

Тест

1. Топологическая информация описывается
 - а) набором узлов и дуг
 - б) набором координат точек
 - в) описательными данными
 - г) информационными данными

2. К функциям пространственного анализа относят
 - а) организацию выбора и объединения объектов по запросу
 - б) измерительные операции
 - в) построение координатных сеток
 - г) расчет прямой и обратной засечки

3. Пространственные объекты в виде набора координатных пар (векторов), описывающих геометрию объектов, представляют собой
 - а) векторную структуру данных
 - б) базовую структуру данных
 - в) растровую структуру данных
 - г) смешанную структуру данных

4. Общая структура геоинформационной системы формируется на этапе
 - а) проектирования
 - б) кодирования
 - в) тестирования
 - г) постановки задачи

5. К растровым форматам относятся
 - а) GIF
 - б) DXF
 - в) TXT
 - г) PIG

6. К векторным форматам относятся
 - а) DXF
 - б) TIFF
 - в) JPEG
 - г) GIF

7. В геоинформационных системах используются режимы
 - а) автоматический и ручной
 - б) графический
 - в) линейный
 - г) координатный

8. *Географические объекты в ГИС классифицируют на*

- а) точки, линии, полигоны
- б) вектора
- в) координаты
- г) зоны

9. *В ГИС модель базы данных относится*

- а) к реляционному типу
- б) к графическому типу
- в) к сетевому типу
- г) к иерархическому типу

10. *Строки таблиц базы данных в ГИС называют*

- а) записями
- б) полями
- в) атрибутами
- г) данными

11. *Совокупность однотипных (одной мерности) пространственных объектов, относящихся к одной теме (классу объектов) в пределах некоторой территории и в заданной системе координат представляет собой*

- а) слой
- б) полигон
- в) растр
- г) матрица

12. *Пространственные данные в ГИС могут быть представлены*

- а) в векторной и растровой формах
- б) в векторной форме
- в) в растровой форме
- г) в полигональной форме

ПК-2

Наименование оценочного средства	Показатели оценки	Критерии оценивания	Максимально возможное количество баллов
Тест	Количество правильно выполненных заданий теста	За каждый правильный ответ 1 балл	9 баллов
Практическое задание (задача)	<ul style="list-style-type: none"> – способность анализировать и систематизировать исходную информацию; – полнота и обоснованность сделанных выводов на основе интерпретации информации; – достаточность пояснений. 	Полнота и развернутость ответа на поставленный вопрос, оперирование понятиями и терминологией, умение выделить существенные и несущественные его признаки, причинно-следственные связи	10 баллов
	–	Итого	19 баллов

Тест

Вопрос	Варианты ответов
1. <i>Может ли основанием для указания сведений об объекте недвижимости в техническом плане являться декларация, составленная и заверенная правообладателем объекта недвижимости</i>	1. Да 2. Нет
2. <i>Чьей подписью заверяется технический план?</i>	1. Кадастрового инженера 2. Правообладателя объекта недвижимости, сведения о котором воспроизведены в техническом плане 3. Заказчика
3. <i>Каком из перечисленных случаев оформляются два межевых плана?</i>	1. Образование земельных участков сопровождается проведением кадастровых работ по уточнению местоположения границы исходного (измененного) земельного участка 2. Одновременно образуются земельный участок (земельные участки) и части земельного участка (земельных участков) 3. Одновременно образуются несколько частей одного земельного участка
4. <i>Сколько оформляется межевых планов, если в результате перераспределения нескольких исходных земельных участков образуются три земельных участка?</i>	1. Три 2. Два 3. Один
5. <i>Какими лицами утверждается проект межевания территории квартала, микрорайона или другого элемента планировочной структуры?</i>	1. Кадастровым инженером 2. Физическими и юридическими лицами, являющимися собственниками, владельцами, пользователями, арендаторами объектов недвижимости на указанной территории 3. Органом местного самоуправления
6. <i>Какой раздел графической части межево-</i>	1 «Схема расположения земельных участков»

<i>го плана оформляется в соответствии с материалами измерений, содержащими сведения о геодезическом обосновании кадастровых работ?</i>	2«Схема геодезических построений» 3«Акт согласования местоположения границы земельного участка»
<i>7. Кем определяется объем подлежащих выполнению кадастровых работ?</i>	1.Кадастровым инженером 2.Заказчиком кадастровых работ 3.Органом кадастрового учета
<i>8. Кем оформляется акт согласования местоположения границ?</i>	1.Органом местного самоуправления 2.Кадастровым инженером 3.Заказчиком кадастровых работ или его представителем
<i>9. На основании, каких сведений оформляется графическая часть межевого плана?</i>	1.Кадастрового дела 2.Кадастрового паспорта на земельный участок 3.Кадастрового плана соответствующей территории или выписки из Единого государственного реестра недвижимости о соответствующем земельном участке

Практические задания (задачи)

Минимальное количество заданий - 1

Ситуация 1.

Собственник земельного участка Кузнецов В.В. завещал свой земельный участок вместе с домом своей жене, сделав в завещании завещательный отказ в пользу сестры-инвалида, обязав наследника предоставить ей возможность проживания в доме на период жизни. Вдова Кузнецова решила после смерти мужа продать усадьбу, предложив сестре мужа освободить жилое помещение.

Правомерны ли действия наследницы?

Ситуация 2.

Гражданин Сурков, владелец и собственник земельного участка с находящимся на нем домом, умер, не оставив завещания. В живых не осталось родственников (наследников 1, 2, 3, 4, 5, 6-й очереди), кроме мачехи гражданина Суркова, с которой наследодатель не поддерживал связь более 30 лет.

Имеет ли право наследования мачеха гражданина Суркова? Дайте ссылки на нормативные акты.

Ситуация 3.

Гражданин Дубов был усыновлен гражданином Сахаровым 40 лет назад. Последние два года гражданин Дубов поддерживал отношения с родной матерью, материально помогая ей. Перед смертью родная мать составила завещание о том, что все имущество, дом, земельный участок она передает гражданину Дубову.

Правомерны ли действия наследодателя, и вправе ли гражданин Дубов принять это наследство?

Ситуация 4.

Гражданин Грабовский В. В. завещал все свое недвижимое имущество (усадьбу) своей второй жене. От первого брака у него осталось двое детей 14 и 16 лет.

Как в этом случае должно наследоваться имущество?

ПК-3

Наименование оценочного средства	Показатели оценки	Критерии оценивания	Максимально возможное количество баллов
Тест	Количество правильно выполненных заданий теста	За каждый правильный ответ 1 балл	9 баллов
Практическое задание (задача)	<ul style="list-style-type: none"> - способность анализировать и обобщать информацию; - способность делать обоснованные выводы на основе интерпретации информации, разъяснения; - соответствие предполагаемым ответам; - правильное использование алгоритма выполнения действий (методики, технологии и т.д.); – достаточность пояснений. 	Полнота и развернутость ответа на поставленный вопрос, оперирование понятиями и терминологией, умение выделить существенные и несущественные его признаки, причинно-следственные связи	5 баллов
Итого			14 баллов

Тест

1. Основные задачи ведения кадастра природных ресурсов?

- а) учет земельных участков;
- б) определение плодородия почв;
- в) бонитировка почв.
- г) оценка состояния природно-заповедного фонда, определения перспектив развития сети данных территорий, учет данных территорий при планировании социально-экономического развития регионов.

2. Что такое земельный фонд РФ?

- а) вся территория РФ;
- б) окружающая среда;
- в) природные источники;
- г) природные ресурсы.

3. Что относится к функциональным природным ресурсам?

- а) месторождение полезных ископаемых, находящиеся в разработке, сельскохозяйственные угодья, леса;
- б) «законсервированные» сельхозугодья, территории под застройку;
- в) разведанные полезные ископаемые, водные источники;
- г) лесной фонд.

4. Что относится к резервным природным ресурсам?

- а) сельхозугодья, интенсивно эксплуатируемые;
- б) активно используемый лес;
- в) «законсервированные» сельхозугодья, находящиеся под паром;

г) исторические и культурные земли.

5. *Что относится к потенциальным природным ресурсам?*

- а) выявленные, ныне используемые, но могущие быть использованы в будущем;
- б) активно используемые месторождения в настоящее время;
- в) интенсивно используемые сельхозугодия;
- г) резервные природные ресурсы.

6. *Что относится к практически неисчерпаемым природным ресурсам?*

- а) солнечная радиация, гидро- и ветроэнергетический потенциал;
- б) объекты фауны, флоры, запасы чистой воды;
- в) плодородные почвы, водный режим;
- г) минеральные природные ресурсы.

7. *Главное полезное свойство земли:*

- а) возможность возведения объектов производственного, социально-бытового и культурного назначения;
- б) плодородие;
- в) возможность добычи полезных ископаемых;
- г) деградация.

8. *Что относится к землям лесного фонда?*

- а) полосы отвода вдоль линейных объектов;
- б) защитные древесные растения;
- в) земли под лесом и предназначенные для посадки леса лесоводства;
- г) земли поселений.

9. *Лесной реестр содержит сведения*

- а) о земельных ресурсах;
- б) о объектах лесного фонда;
- в) о объектах особо охраняемых природных территорий;
- г) сведения о водных ресурсах.

Практические задания (задачи)

Минимальное количество заданий – 1

Задача 1. При благоустройстве территории новостроек можно нередко наблюдать следующее: в таких местах часто образуются застойные лужи, плохо растут зеленые насаждения, особенно в первые годы их высадки. **В чем причина данных явлений?**

Задача 2. Стоки городов всегда имеют повышенную кислотность. Загрязненные поверхностные стоки могут проникать в подпочвенные воды. **К каким последствиям это может привести, если под городом располагаются меловые отложения и известняки?**

Задача 3. В зонах повышенного увлажнения около 20% удобрений и ядохимикатов, вносимых в почву, попадает в водотоки. **Какое значение для здоровья людей имеют такие стоки? Предложите пути защиты здоровья людей в населенных пунктах, использующих воду из данных водотоков.**

Задача 4. Сотни гектаров сельскохозяйственных угодий имеют засоленные почвы (почвы с избытком солей). Соли придают почве щелочность. При высокой щелочности почвы растения плохо растут, резко снижается урожай. Выяснилось, что соли, содержащиеся в почве, можно нейтрализовать разными веществами, например:

а) однопроцентным раствором уже использованной серной кислоты, которую обычно выливают на свалку, нанося природе вред;

б) дефекатором, являющимся отходом в сахарном производстве;

в) железным купоросом – побочным продуктом металлургических комбинатов.

Какой принцип природы учитывается человеком при борьбе с засолением почв? Какое значение для природы имеет такой подход?

Задача 5. Применение ядохимикатов для борьбы с сорняками и насекомыми-вредителями сельского хозяйства, с одной стороны, дает прирост урожая, с другой – приводит к гибели ни в чем не повинных животных. К тому же сотни видов вредителей приспособились к ядохимикатам и плодятся, как ни в чем не бывало (клещи, клопы, мухи...). **Почему применение ядохимикатов приводит к гибели животных разных видов? Почему может сформироваться приспособленность насекомых-вредителей к ядохимикатам?**

Задача 6. В некоторых леспромхозах рубку деревьев ведут следующим образом: через каждые 10 или 12 лет вырубает 8-10% общей массы всех стволов. Рубки стараются проводить зимой по глубокому снегу. **Почему такой способ рубки является самым безболезненным для леса?**